

Установки для повышения давления на базе насосов MHI с прибором ER

| | |
|-------------------------|---|
| CO-2/CO-3/CO-4 MHI2... | 2 |
| CO-2/CO-3/CO-4 MHI4... | 3 |
| CO-2/CO-3/CO-4 MHI8... | 4 |
| CO-2/CO-3/CO-4 MHI16... | 5 |

Установки для повышения давления на базе насосов MVI с прибором ER

| | |
|------------------------------|-------|
| CO-1/CO-2/CO-3/CO-4 MVI2... | 6-7 |
| CO-1/CO-2/CO-3/CO-4 MVI4... | 8-9 |
| CO-1/CO-2/CO-3/CO-4 MVI8... | 10-11 |
| CO-1/CO-2/CO-3/CO-4 MVI16... | 12-13 |
| CO-1/CO-2/CO-3/CO-4 MVI32... | 14-15 |
| CO-1/CO-2/CO-3/CO-4 MVI54... | 16-17 |

Установки для повышения давления на базе насосов MVIS с прибором ER

| | |
|-------------------------|----|
| CO-2/CO-3/CO-4 MVIS2... | 18 |
| CO-2/CO-3/CO-4 MVIS4... | 19 |
| CO-2/CO-3/CO-4 MVIS8... | 20 |

Установки для повышения давления с частотным преобразователем на базе насосов MHI с прибором CR

| | |
|-----------------------------|----|
| COR-2/COR-3/COR-4/ MHI2... | 21 |
| COR-2/COR-3/COR-4/ MHI4... | 22 |
| COR-2/COR-3/COR-4/ MHI8... | 23 |
| COR-2/COR-3/COR-4/ MHI16... | 24 |

Установки для повышения давления с частотным преобразователем на базе насосов MVI с прибором CR

| | |
|--|-------|
| COR-2/COR-3/COR-4/COR-5/COR-6 MVI2... | 25-26 |
| COR-2/COR-3/COR-4/COR-5/COR-6 MVI4... | 27-28 |
| COR-2/COR-3/COR-4/COR-5/COR-6 MVI8... | 29-30 |
| COR-2/COR-3/COR-4/COR-5/COR-6 MVI16-6... | 31-32 |
| COR-2/COR-3/COR-4/COR-5/COR-6 MVI32... | 33-34 |
| COR-2/COR-3/COR-4/COR-5/COR-6 MVI52... | 35-36 |

Установки для повышения давления с частотным преобразователем на базе насосов MVIS с прибором CR

| | |
|--|-------|
| COR-2/COR-3/COR-4/COR-5/COR-6 MVIS2... | 37-38 |
| COR-2/COR-3/COR-4/COR-5/COR-6 MVIS4... | 39-40 |
| COR-2/COR-3/COR-4/COR-5/COR-6 MVIS8... | 41-42 |

Установки для повышения давления на базе насосов MHIE с прибором управления VR

| | |
|--|----|
| COR-2/COR-3 MHIE2... - COR-2/COR-3 MHIE4... | 43 |
| COR-2/COR-3 MHIE8... - COR-2/COR-3 MHIE16... | 44 |

Установки для повышения давления на базе насосов MVIE с прибором управления VR

| | |
|--|----|
| COR-2/COR-3 MVIE2... - COR-2/COR-3 MVIE4... | 45 |
| COR-2/COR-3 MVIE8... - COR-2/COR-3 MVIE16... | 46 |

Дополнительные принадлежности

| | |
|---|----|
| Расширительные баки для систем водоснабжения Reflex | 47 |
| Дренажные насосы Wilo-Drain TMW | 48 |

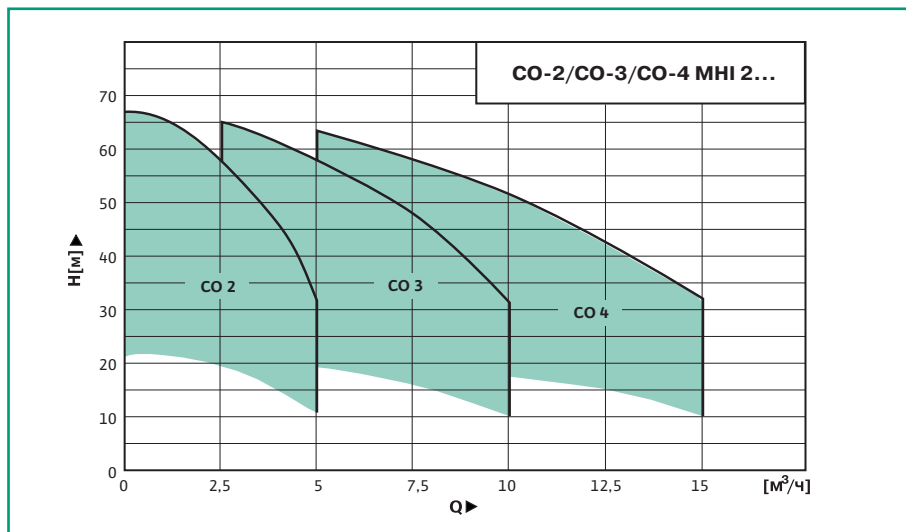

Компактная многонасосная установка по DIN 1988.

Все детали, контактирующие с перекачиваемой средой, выполнены из материалов, устойчивых к коррозии.

Простое управление и обслуживание.

Полностью смонтированная компактная установка с нормальнонасосывающими, центробежными насосами высокого давления из нержавеющей стали, фундаментной рамой, виброгасящими ножками, датчиком давления для управления работой установки, манометром, трубной обвязкой, мембранным баком 8 л, прибором управления ER в пластиковом корпусе, IP 41. Встроенный датчик защиты от сухого хода WMS.

Прайс-группа W7

| Тип PN 10 | Арт.-№ | EUR |
|-----------------------|---------|----------------|
| CO-2 MHI202/ER | 2520777 | 2 065,- |
| CO-2 MHI203/ER | 2520778 | 2 076,- |
| CO-2 MHI204/ER | 2520779 | 2 125,- |
| CO-2 MHI205/ER | 2520780 | 2 158,- |
| CO-2 MHI206/ER | 2520781 | 2 256,- |

| Тип PN 10 | Арт.-№ | EUR |
|-----------------------|---------|----------------|
| CO-3 MHI202/ER | 2520782 | 2 779,- |
| CO-3 MHI203/ER | 2520783 | 2 795,- |
| CO-3 MHI204/ER | 2520784 | 2 869,- |
| CO-3 MHI205/ER | 2520785 | 2 918,- |
| CO-3 MHI206/ER | 2520786 | 3 065,- |

| Тип PN 10 | Арт.-№ | EUR |
|-----------------------|---------|----------------|
| CO-4 MHI202/ER | 2520787 | 4 184,- |
| CO-4 MHI203/ER | 2520788 | 4 233,- |
| CO-4 MHI204/ER | 2520789 | 4 297,- |
| CO-4 MHI205/ER | 2520790 | 4 346,- |
| CO-4 MHI206/ER | 2520791 | 4 532,- |

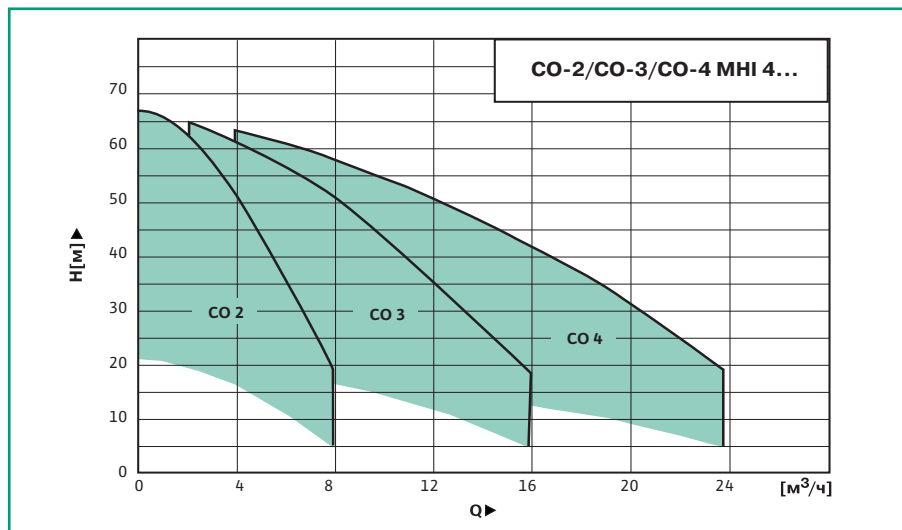

Прайс-группа W7

| Тип PN 10 | Арт.-№ | EUR |
|-----------------------|---------|----------------|
| CO-2 МНІ402/ER | 2520792 | 2 064,- |
| CO-2 МНІ403/ER | 2520793 | 2 091,- |
| CO-2 МНІ404/ER | 2520794 | 2 145,- |
| CO-2 МНІ405/ER | 2520795 | 2 222,- |
| CO-2 МНІ406/ER | 2520796 | 2 282,- |

| Тип PN 10 | Арт.-№ | EUR |
|-----------------------|---------|----------------|
| CO-3 МНІ402/ER | 2520797 | 2 779,- |
| CO-3 МНІ403/ER | 2520798 | 2 820,- |
| CO-3 МНІ404/ER | 2520799 | 2 902,- |
| CO-3 МНІ405/ER | 2520800 | 3 017,- |
| CO-3 МНІ406/ER | 2520801 | 3 106,- |

| Тип PN 10 | Арт.-№ | EUR |
|-----------------------|---------|----------------|
| CO-4 МНІ402/ER | 2520802 | 4 411,- |
| CO-4 МНІ403/ER | 2520803 | 4 463,- |
| CO-4 МНІ404/ER | 2520804 | 4 553,- |
| CO-4 МНІ405/ER | 2520805 | 4 695,- |
| CO-4 МНІ406/ER | 2520806 | 4 983,- |

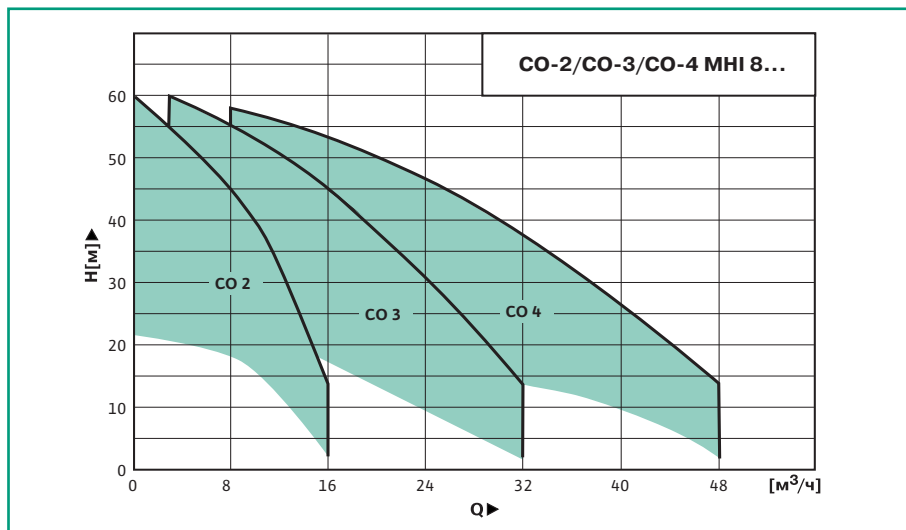

Прайс-группа W7

| Тип PN 10 | Арт.-№ | EUR |
|-----------------------|---------|----------------|
| CO-2 МНІ802/ER | 2520807 | 2 197,- |
| CO-2 МНІ803/ER | 2520808 | 2 268,- |
| CO-2 МНІ804/ER | 2520809 | 2 361,- |
| CO-2 МНІ805/ER | 2520810 | 2 448,- |

| Тип PN 10 | Арт.-№ | EUR |
|-----------------------|---------|----------------|
| CO-3 МНІ802/ER | 2520811 | 2 965,- |
| CO-3 МНІ803/ER | 2520812 | 3 071,- |
| CO-3 МНІ804/ER | 2520813 | 3 211,- |
| CO-3 МНІ805/ER | 2520814 | 3 341,- |

| Тип PN 10 | Арт.-№ | EUR |
|-----------------------|---------|----------------|
| CO-4 МНІ802/ER | 2520815 | 4 482,- |
| CO-4 МНІ803/ER | 2520816 | 4 614,- |
| CO-4 МНІ804/ER | 2520817 | 4 780,- |
| CO-4 МНІ805/ER | 2520818 | 4 942,- |

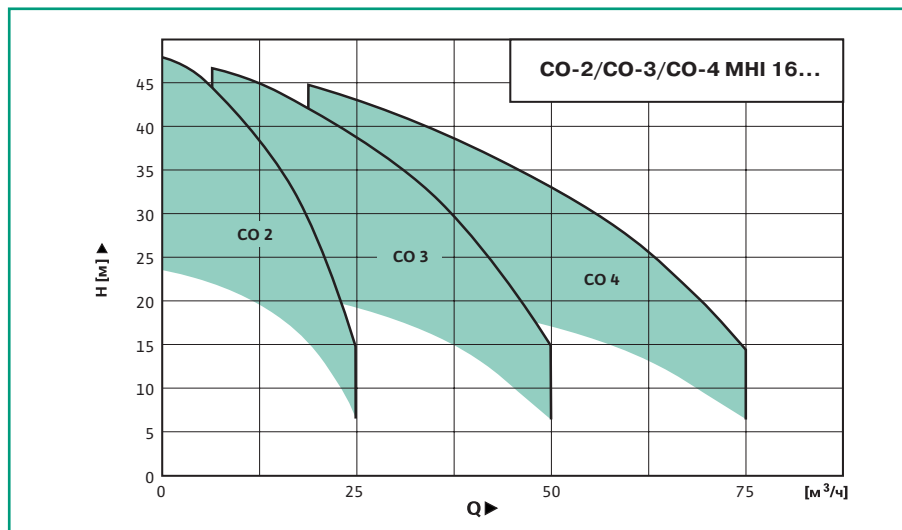

Прайс-группа W7

| Тип PN 10 | Арт.-№ | EUR |
|------------------------|---------|----------------|
| CO-2 MHI1602/ER | 2520819 | 3 096,- |
| CO-2 MHI1603/ER | 2520820 | 3 157,- |
| CO-2 MHI1604/ER | 2520821 | 3 309,- |

| Тип PN 10 | Арт.-№ | EUR |
|------------------------|---------|----------------|
| CO-3 MHI1602/ER | 2520822 | 4 573,- |
| CO-3 MHI1603/ER | 2520823 | 4 663,- |
| CO-3 MHI1604/ER | 2520824 | 4 893,- |

| Тип PN 10 | Арт.-№ | EUR |
|------------------------|---------|----------------|
| CO-4 MHI1602/ER | 2520825 | 6 948,- |
| CO-4 MHI1603/ER | 2520826 | 7 105,- |
| CO-4 MHI1604/ER | 2520827 | 7 756,- |

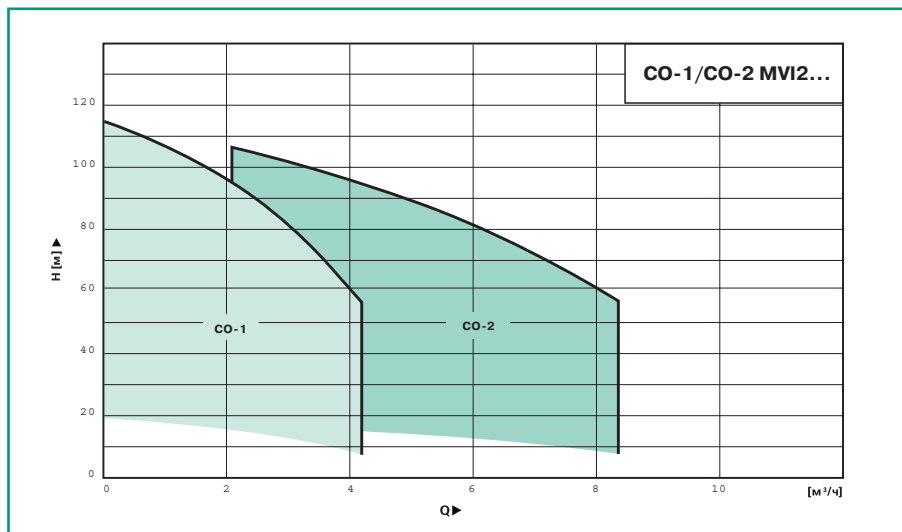

Стандартная установка для зданий и промышленности.

Насос с мотором стандарта IEC.

Простое управление и обслуживание.

Полностью смонтированная компактная установка с нормальновсасывающими, центробежными насосами высокого давления из нержавеющей стали, фундаментной рамой, виброгасящими ножками, датчиком давления для управления работой установки, манометром, трубной обвязкой, мембранным баком 8 л, прибором управления ER в пластиковом корпусе, IP 41. Встроенный датчик защиты от сухого хода WMS.

Прайс-группа W7

| Тип | Арт.-№ | | | EUR |
|-----------------------|---------|---------|---------|----------------|
| | PN 6 | PN 10 | PN 16 | |
| CO-1 MVI202/ER | 2504146 | 2504303 | | 1 356,- |
| CO-1 MVI203/ER | 2504147 | 2504304 | | 1 409,- |
| CO-1 MVI204/ER | 2504148 | 2504305 | | 1 442,- |
| CO-1 MVI205/ER | 2504149 | 2504306 | | 1 510,- |
| CO-1 MVI206/ER | | 2503217 | 2504307 | 1 555,- |
| CO-1 MVI207/ER | | 2504150 | 2504308 | 1 599,- |
| CO-1 MVI208/ER | | 2504151 | 2504309 | 1 654,- |
| CO-1 MVI210/ER | | | 2504152 | 1 722,- |

| Тип | Арт.-№ | EUR |
|-----------------------|---------|----------------|
| PN 16 | | |
| CO-2 MVI202/ER | 2520406 | 2 412,- |
| CO-2 MVI203/ER | 2520407 | 2 439,- |
| CO-2 MVI204/ER | 2520408 | 2 548,- |
| CO-2 MVI205/ER | 2520409 | 2 631,- |
| CO-2 MVI206/ER | 2520410 | 2 745,- |
| CO-2 MVI207/ER | 2520411 | 2 833,- |
| CO-2 MVI208/ER | 2520412 | 2 952,- |
| CO-2 MVI210/ER | 2520413 | 3 203,- |

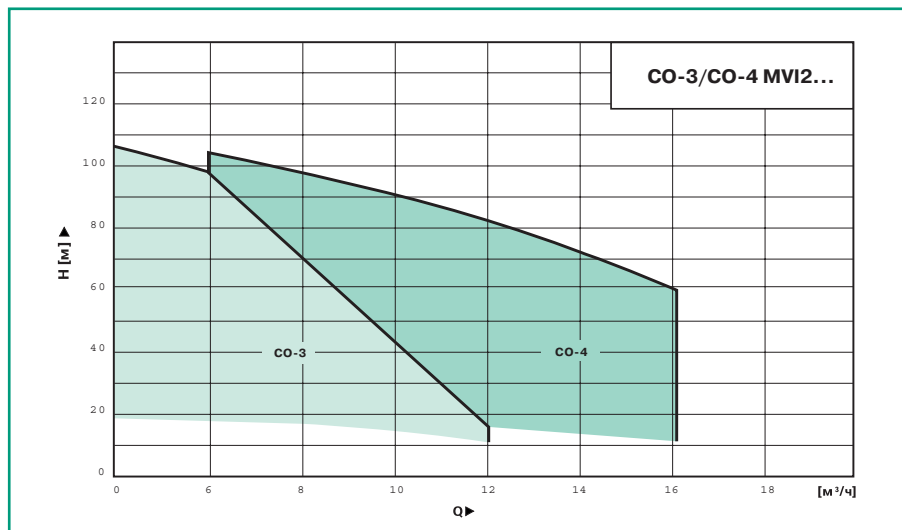

Прайс-группа W7

| Тип PN 16 | Арт.-№ | EUR |
|-----------------------|---------|----------------|
| CO-3 MVI202/ER | 2520414 | 3 287,- |
| CO-3 MVI203/ER | 2520415 | 3 328,- |
| CO-3 MVI204/ER | 2520416 | 3 492,- |
| CO-3 MVI205/ER | 2520417 | 3 614,- |
| CO-3 MVI206/ER | 2520418 | 3 786,- |
| CO-3 MVI207/ER | 2520419 | 3 917,- |
| CO-3 MVI208/ER | 2520420 | 4 097,- |
| CO-3 MVI210/ER | 2520421 | 4 474,- |

| Тип PN 16 | Арт.-№ | EUR |
|-----------------------|---------|----------------|
| CO-4 MVI202/ER | 2520422 | 5 620,- |
| CO-4 MVI203/ER | 2520423 | 5 686,- |
| CO-4 MVI204/ER | 2520424 | 5 948,- |
| CO-4 MVI205/ER | 2520425 | 6 145,- |
| CO-4 MVI206/ER | 2520426 | 6 421,- |
| CO-4 MVI207/ER | 2520427 | 6 632,- |
| CO-4 MVI208/ER | 2520428 | 6 921,- |
| CO-4 MVI210/ER | 2520429 | 7 525,- |

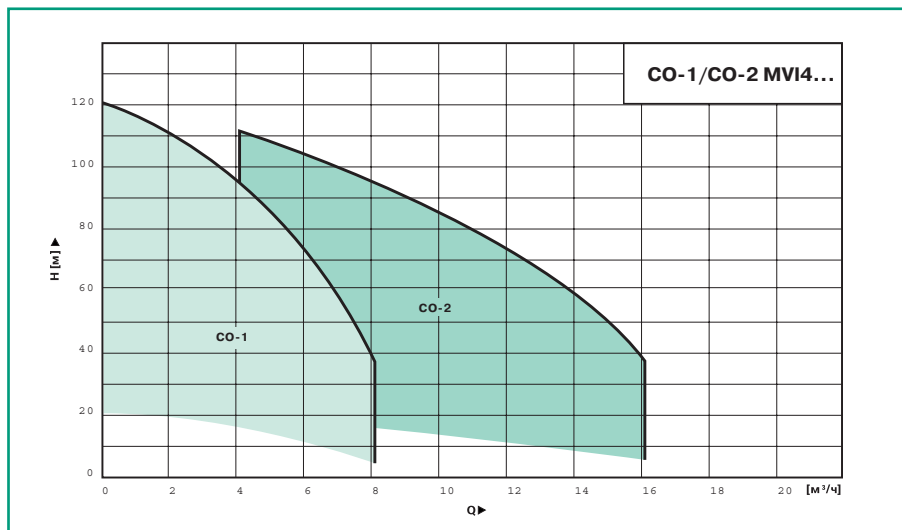

Прайс-группа W7

| Тип | Арт.-№ | | EUR | |
|----------------|---------|---------|---------|---------|
| | PN 6 | PN 10 | | |
| CO-1 MVI402/ER | 2504153 | 2504310 | 1 381,- | |
| CO-1 MVI403/ER | 2504154 | 2504311 | 1 426,- | |
| CO-1 MVI404/ER | 2504155 | 2504312 | 1 468,- | |
| CO-1 MVI405/ER | 2504156 | 2504313 | 1 517,- | |
| CO-1 MVI406/ER | | 2504157 | 2504314 | 1 589,- |
| CO-1 MVI407/ER | | 2504158 | 2504315 | 1 647,- |
| CO-1 MVI408/ER | | 2504008 | 2504316 | 1 723,- |
| CO-1 MVI410/ER | | | 2504159 | 1 800,- |

| Тип | Арт.-№ | EUR |
|----------------|---------|---------|
| PN 16 | | |
| CO-2 MVI402/ER | 2520430 | 2 429,- |
| CO-2 MVI403/ER | 2520431 | 2 461,- |
| CO-2 MVI404/ER | 2520432 | 2 570,- |
| CO-2 MVI405/ER | 2520433 | 2 707,- |
| CO-2 MVI406/ER | 2520434 | 2 881,- |
| CO-2 MVI407/ER | 2520435 | 3 001,- |
| CO-2 MVI408/ER | 2520436 | 3 121,- |
| CO-2 MVI410/ER | 2520437 | 3 291,- |

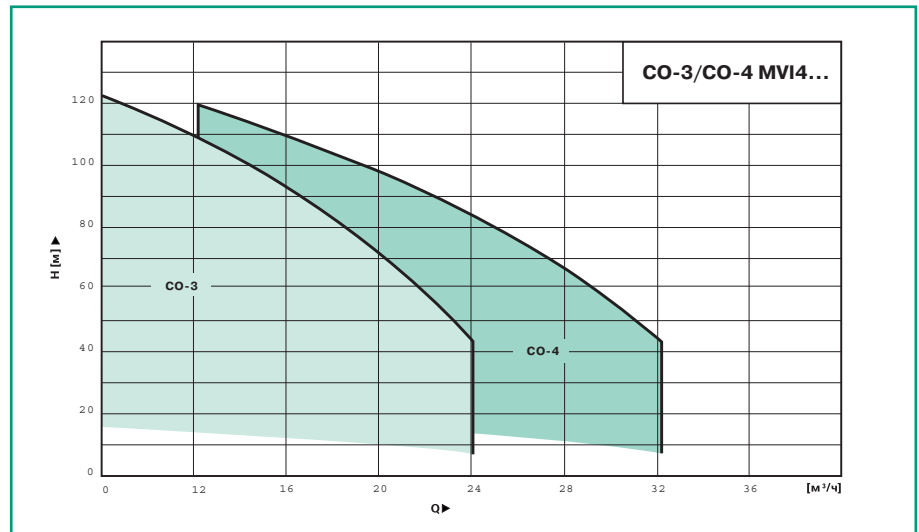

Прайс-группа W7

| Тип PN 16 | Арт.-№ | EUR |
|-----------------------|---------|----------------|
| CO-3 MVI402/ER | 2520438 | 3 311,- |
| CO-3 MVI403/ER | 2520439 | 3 361,- |
| CO-3 MVI404/ER | 2520440 | 3 525,- |
| CO-3 MVI405/ER | 2520441 | 3 730,- |
| CO-3 MVI406/ER | 2520442 | 3 991,- |
| CO-3 MVI407/ER | 2520443 | 4 172,- |
| CO-3 MVI408/ER | 2520444 | 4 352,- |
| CO-3 MVI410/ER | 2520445 | 4 605,- |

| Тип PN 16 | Арт.-№ | EUR |
|-----------------------|---------|----------------|
| CO-4 MVI402/ER | 2520446 | 5 659,- |
| CO-4 MVI403/ER | 2520447 | 5 738,- |
| CO-4 MVI404/ER | 2520448 | 6 001,- |
| CO-4 MVI405/ER | 2520449 | 6 329,- |
| CO-4 MVI406/ER | 2520450 | 6 750,- |
| CO-4 MVI407/ER | 2520451 | 7 039,- |
| CO-4 MVI408/ER | 2520452 | 7 328,- |
| CO-4 MVI410/ER | 2520453 | 7 736,- |

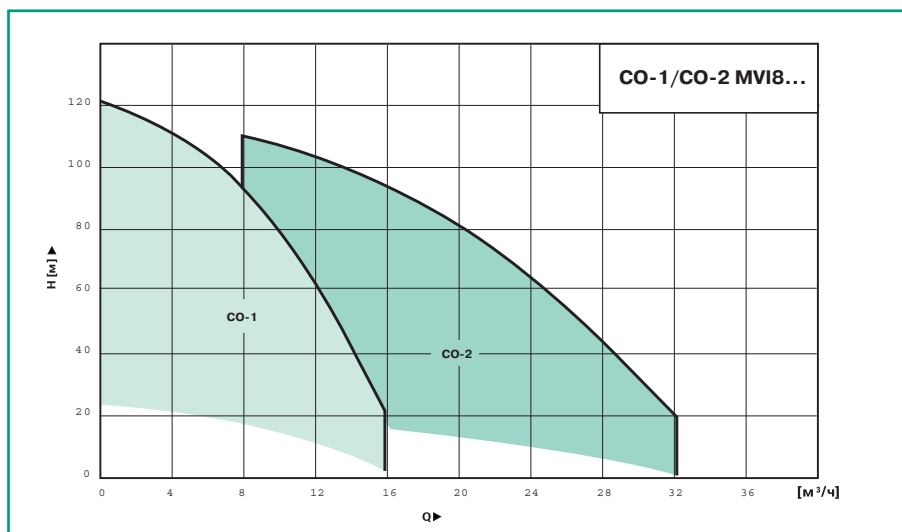

Прайс-группа W7

| Тип | Арт.-№ | | EUR | |
|----------------|---------|---------|---------|---------|
| | PN 6 | PN 10 | | |
| CO-1 MVI802/ER | 2504160 | 2504317 | 1 881,- | |
| CO-1 MVI803/ER | 2504132 | 2504318 | 1 987,- | |
| CO-1 MVI804/ER | 2504161 | 2504319 | 2 121,- | |
| CO-1 MVI805/ER | 2504162 | 2504320 | 2 277,- | |
| CO-1 MVI806/ER | | 2504163 | 2504321 | 2 366,- |
| CO-1 MVI807/ER | | 2504164 | 2504322 | 2 567,- |
| CO-1 MVI808/ER | | 2502709 | 2504323 | 2 831,- |
| CO-1 MVI810/ER | | | 2504165 | 3 097,- |

| Тип | Арт.-№ | EUR |
|----------------|---------|---------|
| PN 16 | | |
| CO-2 MVI802/ER | 2520454 | 2 946,- |
| CO-2 MVI803/ER | 2520455 | 3 017,- |
| CO-2 MVI804/ER | 2520456 | 3 328,- |
| CO-2 MVI805/ER | 2520457 | 3 558,- |
| CO-2 MVI806/ER | 2520458 | 3 639,- |
| CO-2 MVI807/ER | 2520459 | 3 847,- |
| CO-2 MVI808/ER | 2520460 | 4 011,- |
| CO-2 MVI810/ER | 2520461 | 4 299,- |

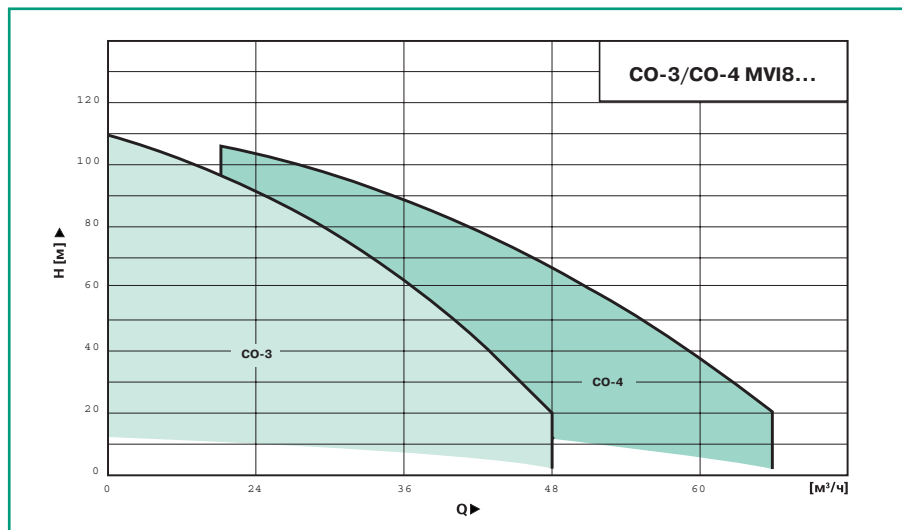

Прайс-группа W7

| Тип PN 16 | Арт.-№ | EUR |
|-----------------------|---------|----------------|
| CO-3 MVI802/ER | 2520462 | 4 066,- |
| CO-3 MVI803/ER | 2520463 | 4 173,- |
| CO-3 MVI804/ER | 2520464 | 4 639,- |
| CO-3 MVI805/ER | 2520465 | 4 983,- |
| CO-3 MVI806/ER | 2520466 | 5 106,- |
| CO-3 MVI807/ER | 2520467 | 5 417,- |
| CO-3 MVI808/ER | 2520468 | 5 662,- |
| CO-3 MVI810/ER | 2520469 | 6 097,- |

| Тип PN 16 | Арт.-№ | EUR |
|-----------------------|---------|-----------------|
| CO-4 MVI802/ER | 2520470 | 6 705,- |
| CO-4 MVI803/ER | 2520471 | 6 876,- |
| CO-4 MVI804/ER | 2520472 | 7 626,- |
| CO-4 MVI805/ER | 2520473 | 8 178,- |
| CO-4 MVI806/ER | 2520474 | 8 375,- |
| CO-4 MVI807/ER | 2520475 | 8 874,- |
| CO-4 MVI808/ER | 2520476 | 9 269,- |
| CO-4 MVI810/ER | 2520477 | 12 820,- |

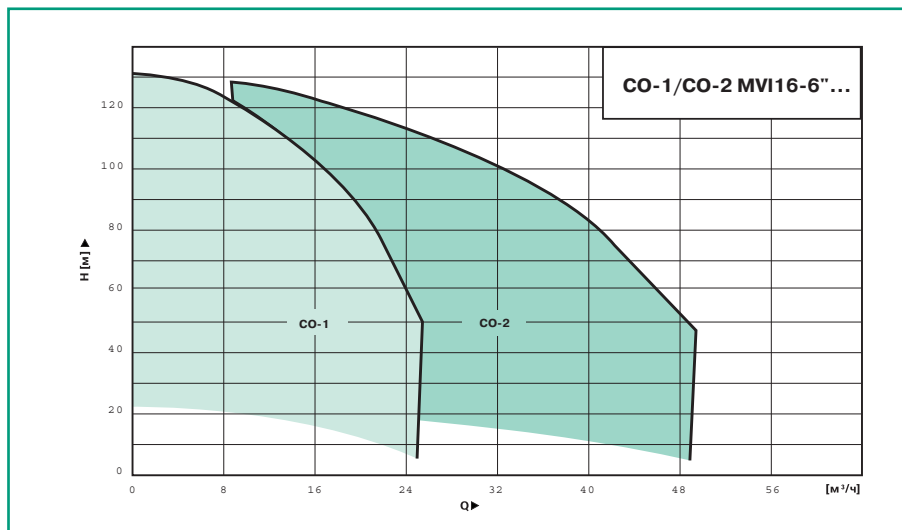

Прайс-группа W7

| Тип PN 16 | Арт.-№ | EUR |
|---------------------------|---------|----------------|
| CO-1 MVI1602-6"/ER | 2516561 | 2 777,- |
| CO-1 MVI1603-6"/ER | 2516562 | 3 038,- |
| CO-1 MVI1604-6"/ER | 2516563 | 3 300,- |
| CO-1 MVI1605-6"/ER | 2516564 | 3 560,- |
| CO-1 MVI1606-6"/ER | 2516565 | 3 822,- |
| CO-1 MVI1607-6"/ER | 2516566 | 4 082,- |
| CO-1 MVI1608-6"/ER | 2516567 | 4 343,- |
| CO-1 MVI1609-6"/ER | 2516568 | 4 605,- |
| CO-1 MVI1610-6"/ER | 2516569 | 4 865,- |
| CO-1 MVI1611-6"/ER | 2516570 | 5 128,- |

| Тип PN 16 | Арт.-№ | EUR |
|---------------------------|------------|----------------|
| CO-2 MVI1602-6"/ER | 2521456 | 3 615,- |
| CO-2 MVI1603-6"/ER | 2521457 | 3 840,- |
| CO-2 MVI1604-6"/ER | 2521458 | 4 036,- |
| CO-2 MVI1605-6"/ER | 2521459 | 4 374,- |
| CO-2 MVI1606-6"/ER | 2521460 | 4 522,- |
| CO-2 MVI1607-6"/ER | 2521461 | 7 047,- |
| CO-2 MVI1608-6"/ER | 2521462 | 7 085,- |
| CO-2 MVI1609-6"/ER | 2521463 | 7 642,- |
| CO-2 MVI1610-6"/ER | 2521464 | 7 680,- |
| CO-2 MVI1611-6"/ER | при заказе | 8 090,- |

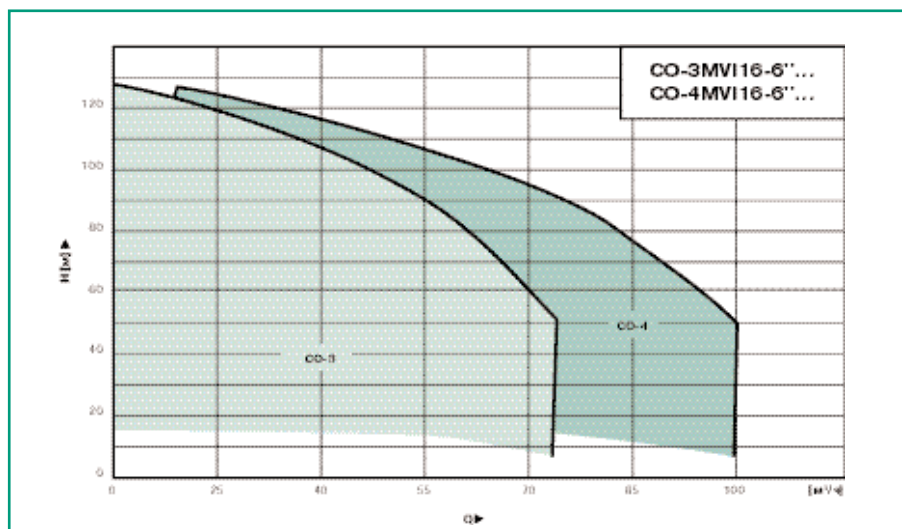

Прайс-группа W7

| Тип PN 16 | Арт.-№ | EUR |
|---------------------------|---------|-----------------|
| CO-3 MVI1602-6"/ER | 2521465 | 5 322,- |
| CO-3 MVI1603-6"/ER | 2521466 | 5 658,- |
| CO-3 MVI1604-6"/ER | 2521467 | 5 952,- |
| CO-3 MVI1605-6"/ER | 2521468 | 6 460,- |
| CO-3 MVI1606-6"/ER | 2521469 | 6 681,- |
| CO-3 MVI1607-6"/ER | 2521470 | 9 725,- |
| CO-3 MVI1608-6"/ER | 2521471 | 9 783,- |
| CO-3 MVI1609-6"/ER | 2521472 | 10 856,- |
| CO-3 MVI1610-6"/ER | 2521473 | 10 914,- |

| Тип PN 16 | Арт.-№ | EUR |
|---------------------------|---------|-----------------|
| CO-4 MVI1602-6"/ER | 2521474 | 9 692,- |
| CO-4 MVI1603-6"/ER | 2521475 | 10 232,- |
| CO-4 MVI1604-6"/ER | 2521476 | 10 705,- |
| CO-4 MVI1605-6"/ER | 2521477 | 14 375,- |
| CO-4 MVI1606-6"/ER | 2521478 | 14 729,- |
| CO-4 MVI1607-6"/ER | 2521479 | 17 318,- |
| CO-4 MVI1608-6"/ER | 2521480 | 17 410,- |
| CO-4 MVI1609-6"/ER | 2521481 | 18 218,- |
| CO-4 MVI1610-6"/ER | 2521482 | 18 309,- |

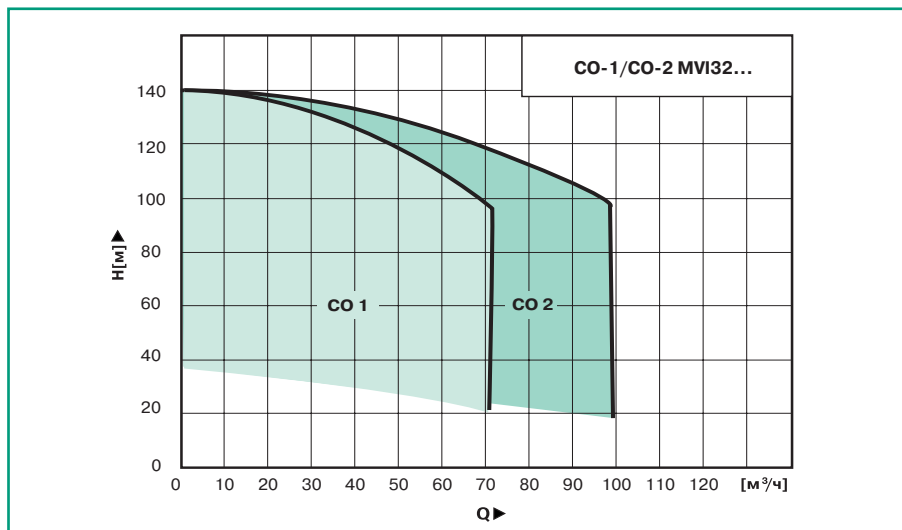

Прайс-группа W7

| Тип PN 16 | Арт.-№ | EUR |
|------------------------|---------|----------------|
| CO-1 MVI3202/ER | 2510989 | 4 133,- |
| CO-1 MVI3203/ER | 2510990 | 4 639,- |
| CO-1 MVI3204/ER | 2510991 | 5 188,- |
| CO-1 MVI3205/ER | 2510992 | 5 943,- |
| CO-1 MVI3206/ER | 2510993 | 6 340,- |
| CO-1 MVI3207/ER | 2510994 | 7 026,- |
| CO-1 MVI3208/ER | 2510995 | 7 279,- |

| Тип PN 16 | Арт.-№ | EUR |
|------------------------|------------|-----------------|
| CO-2 MVI3202/ER | при заказе | 10 970,- |
| CO-2 MVI3203/ER | при заказе | 11 580,- |
| CO-2 MVI3204/ER | при заказе | 12 220,- |
| CO-2 MVI3205/ER | при заказе | 13 803,- |
| CO-2 MVI3206/ER | при заказе | 14 466,- |
| CO-2 MVI3207/ER | при заказе | 15 713,- |

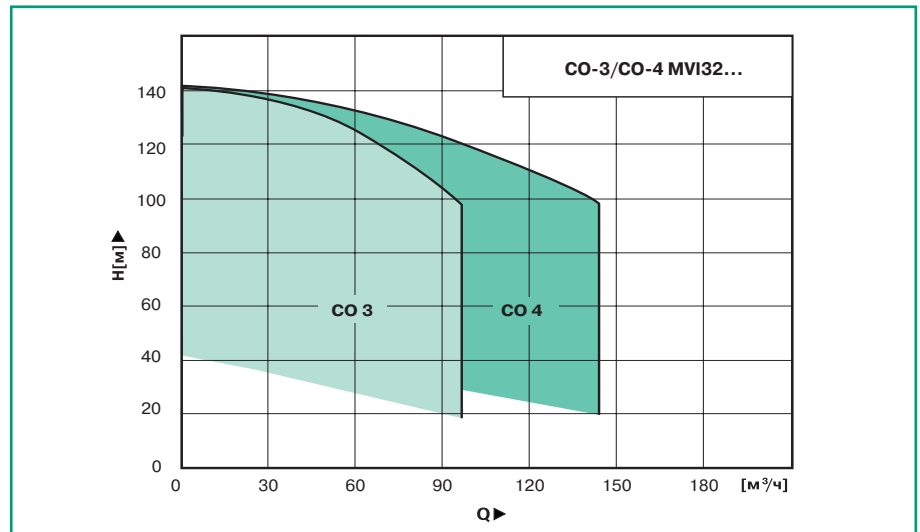

Прайс-группа W7

| Тип PN 16 | Арт.-№ | EUR |
|------------------------|------------|-----------------|
| CO-3 MVI3202/ER | при заказе | 14 592,- |
| CO-3 MVI3203/ER | при заказе | 15 508,- |
| CO-3 MVI3204/ER | при заказе | 16 716,- |
| CO-3 MVI3205/ER | при заказе | 19 502,- |
| CO-3 MVI3206/ER | при заказе | 20 298,- |
| CO-3 MVI3207/ER | при заказе | 23 412,- |

| Тип PN 16 | Арт.-№ | EUR |
|------------------------|------------|-----------------|
| CO-4 MVI3202/ER | при заказе | 19 099,- |
| CO-4 MVI3203/ER | при заказе | 20 320,- |
| CO-4 MVI3204/ER | при заказе | 21 135,- |
| CO-4 MVI3205/ER | при заказе | 23 292,- |
| CO-4 MVI3206/ER | при заказе | 24 354,- |
| CO-4 MVI3207/ER | при заказе | 28 912,- |

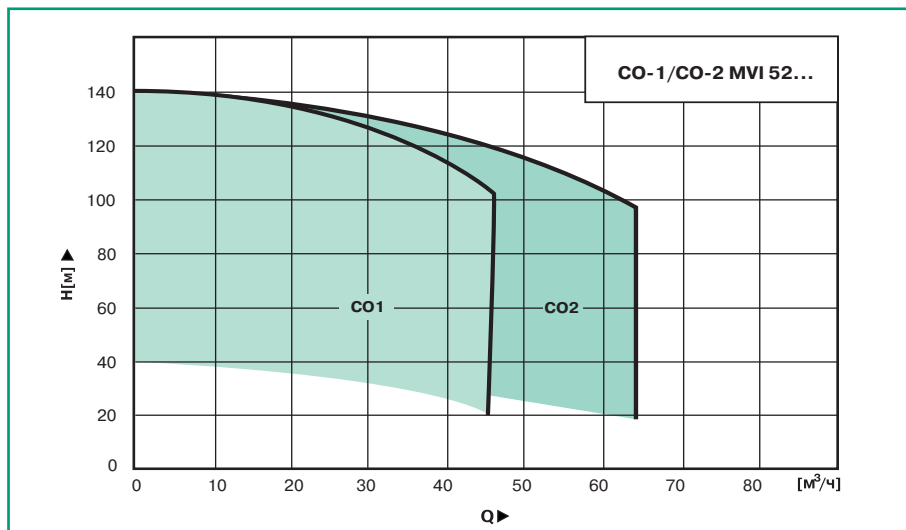

Прайс-группа W7

| Тип PN 16 | Арт.-№ | EUR |
|------------------------|---------|----------------|
| CO-1 MVI5202/ER | 2517898 | 5 197,- |
| CO-1 MVI5203/ER | 2517899 | 5 924,- |
| CO-1 MVI5204/ER | 2517900 | 6 853,- |
| CO-1 MVI5205/ER | 2517901 | 7 348,- |
| CO-1 MVI5206/ER | 2517902 | 7 803,- |
| CO-1 MVI5207/ER | 2517903 | 8 257,- |

| Тип PN 16 | Арт.-№ | EUR |
|------------------------|------------|-----------------|
| CO-2 MVI5202/ER | при заказе | 12 411,- |
| CO-2 MVI5203/ER | при заказе | 13 270,- |
| CO-2 MVI5204/ER | при заказе | 15 160,- |
| CO-2 MVI5205/ER | при заказе | 17 679,- |
| CO-2 MVI5206/ER | при заказе | 18 009,- |
| CO-2 MVI5207/ER | при заказе | 18 096,- |

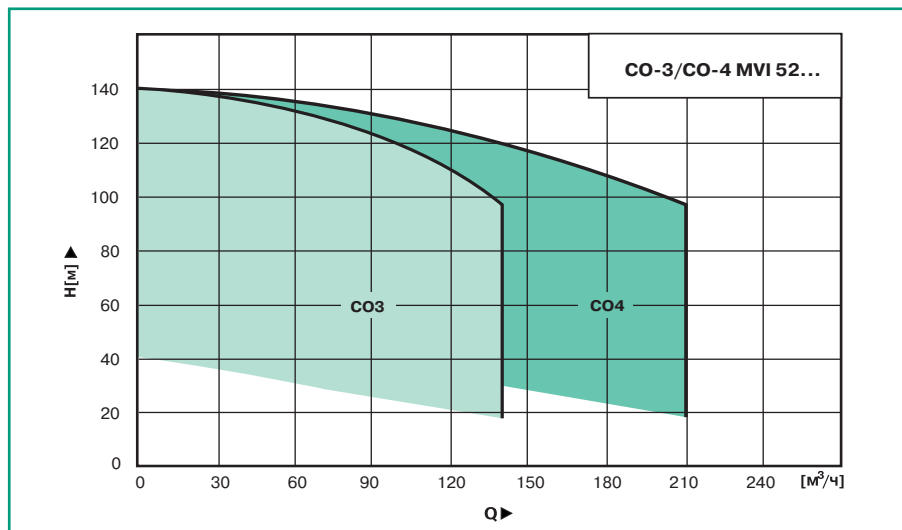

Прайс-группа W7

| Тип PN 16 | Арт.-№ | EUR |
|------------------------|------------|-----------------|
| CO-3 MVI5202/ER | при заказе | 16 342,- |
| CO-3 MVI5203/ER | при заказе | 17 903,- |
| CO-3 MVI5204/ER | при заказе | 20 969,- |
| CO-3 MVI5205/ER | при заказе | 26 103,- |
| CO-3 MVI5206/ER | при заказе | 26 598,- |
| CO-3 MVI5207/ER | при заказе | 26 729,- |

| Тип PN 16 | Арт.-№ | EUR |
|------------------------|------------|-----------------|
| CO-4 MVI5202/ER | при заказе | 21 322,- |
| CO-4 MVI5203/ER | при заказе | 22 534,- |
| CO-4 MVI5204/ER | при заказе | 25 418,- |
| CO-4 MVI5205/ER | при заказе | 32 213,- |
| CO-4 MVI5206/ER | при заказе | 32 873,- |
| CO-4 MVI5207/ER | при заказе | 33 047,- |

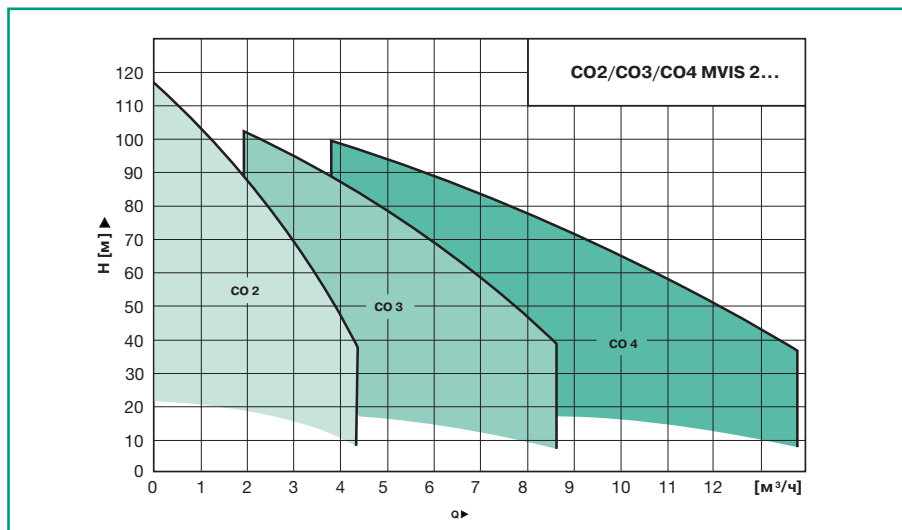

Компактная многонасосная установка по DIN 1988.

Все детали, контактирующие с перекачиваемой средой выполнены из нержавеющей стали и устойчивы к коррозии. Насосы с мокрым ротором – низкий уровень шума.

Компактная установка с вертикальными многоступенчатыми нормальновсасывающими насосами с мокрым ротором серии MVIS, фундаментной рамой, трубной обвязкой, виброгасящими ножками, датчиком давления, манометром, 8 л мембранным баком, прибором управления. Встроенный датчик защиты от сухого хода WMS.

Прайс-группа W7

| Тип PN 16 | Арт.-№ | EUR |
|-----------------|---------|---------|
| CO-2 MVIS202/ER | 2520708 | 2 653,- |
| CO-2 MVIS203/ER | 2520709 | 2 683,- |
| CO-2 MVIS204/ER | 2520710 | 2 804,- |
| CO-2 MVIS205/ER | 2520711 | 2 893,- |
| CO-2 MVIS206/ER | 2520712 | 3 019,- |
| CO-2 MVIS207/ER | 2520713 | 3 116,- |
| CO-2 MVIS208/ER | 2520714 | 3 248,- |
| CO-2 MVIS210/ER | 2520716 | 3 710,- |

| Тип PN 16 | Арт.-№ | EUR |
|-----------------|---------|---------|
| CO-3 MVIS202/ER | 2520717 | 3 616,- |
| CO-3 MVIS203/ER | 2520718 | 3 661,- |
| CO-3 MVIS204/ER | 2520719 | 3 841,- |
| CO-3 MVIS205/ER | 2520720 | 3 976,- |
| CO-3 MVIS206/ER | 2520721 | 4 165,- |
| CO-3 MVIS207/ER | 2520722 | 4 310,- |
| CO-3 MVIS208/ER | 2520723 | 4 507,- |
| CO-3 MVIS210/ER | 2520725 | 5 200,- |

| Тип PN 16 | Арт.-№ | EUR |
|-----------------|------------|---------|
| CO-4 MVIS202/ER | при заказе | 6 181,- |
| CO-4 MVIS203/ER | при заказе | 6 254,- |
| CO-4 MVIS204/ER | при заказе | 6 543,- |
| CO-4 MVIS205/ER | при заказе | 6 760,- |
| CO-4 MVIS206/ER | при заказе | 7 064,- |
| CO-4 MVIS207/ER | при заказе | 7 294,- |
| CO-4 MVIS208/ER | при заказе | 7 613,- |
| CO-4 MVIS210/ER | при заказе | 8 726,- |

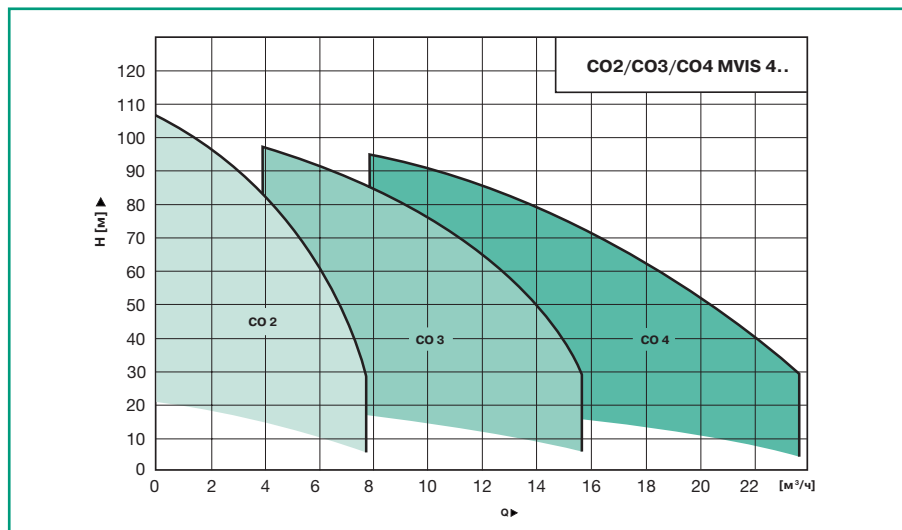

Прайс-группа W7

| Тип PN 16 | Арт.-№ | EUR |
|------------------------|---------|----------------|
| CO-2 MVIS402/ER | 2520735 | 2 671,- |
| CO-2 MVIS403/ER | 2520736 | 2 707,- |
| CO-2 MVIS404/ER | 2520737 | 2 827,- |
| CO-2 MVIS405/ER | 2520738 | 2 978,- |
| CO-2 MVIS406/ER | 2520739 | 3 169,- |
| CO-2 MVIS407/ER | 2520740 | 3 301,- |
| CO-2 MVIS408/ER | 2520741 | 3 434,- |
| CO-2 MVIS410/ER | 2520743 | 4 028,- |

| Тип PN 16 | Арт.-№ | EUR |
|------------------------|---------|----------------|
| CO-3 MVIS402/ER | 2520744 | 3 643,- |
| CO-3 MVIS403/ER | 2520745 | 3 706,- |
| CO-3 MVIS404/ER | 2520746 | 3 877,- |
| CO-3 MVIS405/ER | 2520747 | 4 102,- |
| CO-3 MVIS406/ER | 2520748 | 4 390,- |
| CO-3 MVIS407/ER | 2520749 | 4 589,- |
| CO-3 MVIS408/ER | 2520750 | 4 786,- |
| CO-3 MVIS410/ER | 2520752 | 5 677,- |

| Тип PN 16 | Арт.-№ | EUR |
|------------------------|------------|----------------|
| CO-4 MVIS402/ER | при заказе | 6 225,- |
| CO-4 MVIS403/ER | при заказе | 6 312,- |
| CO-4 MVIS404/ER | при заказе | 6 601,- |
| CO-4 MVIS405/ER | при заказе | 6 963,- |
| CO-4 MVIS406/ER | при заказе | 7 425,- |
| CO-4 MVIS407/ER | при заказе | 7 744,- |
| CO-4 MVIS408/ER | при заказе | 8 061,- |
| CO-4 MVIS410/ER | при заказе | 9 492,- |

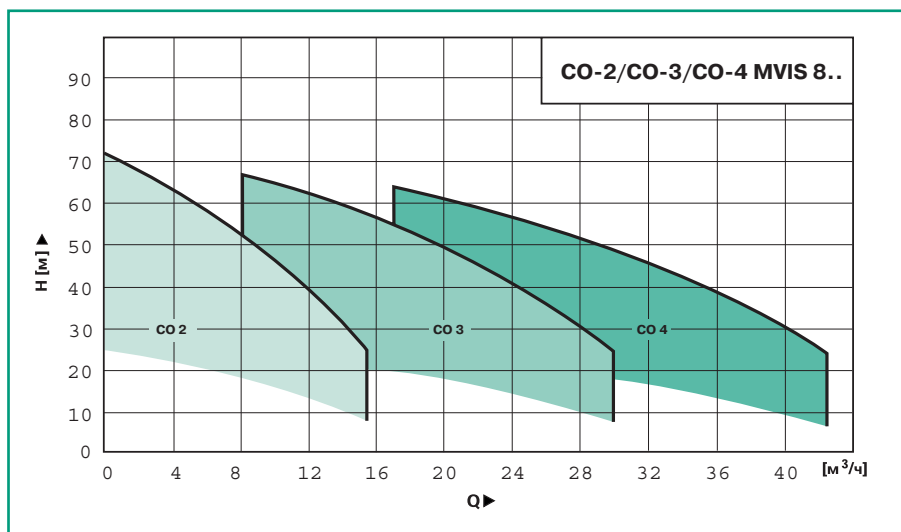

Прайс-группа W7

| Тип PN 16 | Арт.-№ | EUR |
|------------------------|---------|----------------|
| CO-2 MVIS802/ER | 2520762 | 3 447,- |
| CO-2 MVIS803/ER | 2520763 | 3 509,- |
| CO-2 MVIS804/ER | 2520764 | 3 552,- |
| CO-2 MVIS805/ER | 2520765 | 3 739,- |
| CO-2 MVIS806/ER | 2520766 | 3 833,- |

| Тип PN 16 | Арт.-№ | EUR |
|------------------------|---------|----------------|
| CO-3 MVIS802/ER | 2520767 | 5 297,- |
| CO-3 MVIS803/ER | 2520768 | 5 399,- |
| CO-3 MVIS804/ER | 2520769 | 5 474,- |
| CO-3 MVIS805/ER | 2520770 | 5 779,- |
| CO-3 MVIS806/ER | 2520771 | 5 933,- |

| Тип PN 16 | Арт.-№ | EUR |
|------------------------|------------|----------------|
| CO-4 MVIS802/ER | при заказе | 7 134,- |
| CO-4 MVIS803/ER | при заказе | 7 271,- |
| CO-4 MVIS804/ER | при заказе | 7 367,- |
| CO-4 MVIS805/ER | при заказе | 7 777,- |
| CO-4 MVIS806/ER | при заказе | 7 983,- |

Установки для повышения давления на базе насосов MHI



Компактная многонасосная установка по DIN 1988.

Все детали, контактирующие с перекачиваемой средой выполнены из нержавеющей стали и устойчивы к коррозии.

Прибор со встроенным частотным преобразователем.

Компактная установка с вертикальными многоступенчатыми нормальновсасывающими насосами серии MHI, фундаментной рамой, трубной обвязкой, виброгасящими ножками, датчиком давления, манометром, 8 л мембранным баком, прибором управления со встроенным частотным преобразователем. Встроенный датчик защиты от сухого хода WMS.

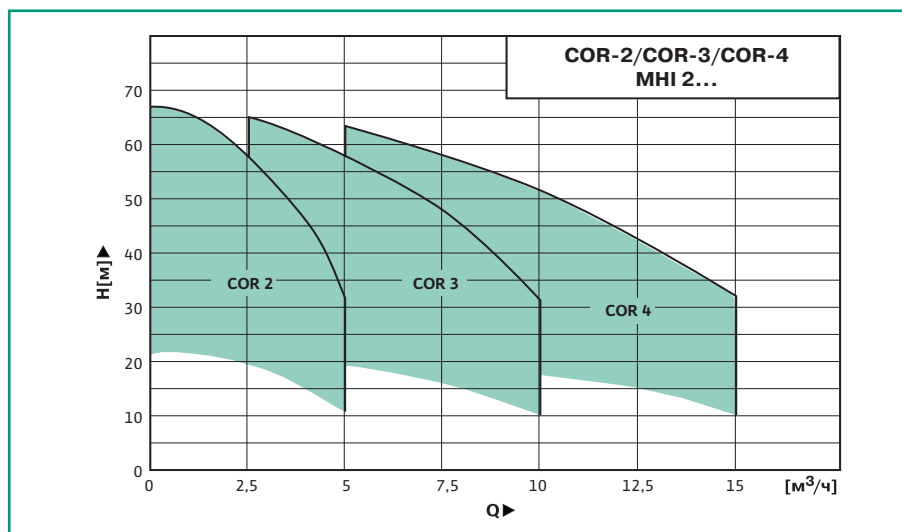

Прайс-группа W7

| Тип PN 16 | Арт.-№ | EUR |
|------------------------|------------|----------------|
| COR-2 MHI202/CR | при заказе | 6 218,- |
| COR-2 MHI203/CR | при заказе | 6 232,- |
| COR-2 MHI204/CR | при заказе | 6 293,- |
| COR-2 MHI205/CR | при заказе | 6 501,- |
| COR-2 MHI206/CR | при заказе | 6 931,- |

| Тип PN 16 | Арт.-№ | EUR |
|------------------------|------------|----------------|
| COR-3 MHI202/CR | при заказе | 7 836,- |
| COR-3 MHI203/CR | при заказе | 7 856,- |
| COR-3 MHI204/CR | при заказе | 7 949,- |
| COR-3 MHI205/CR | при заказе | 8 180,- |
| COR-3 MHI206/CR | при заказе | 8 682,- |

| Тип PN 16 | Арт.-№ | EUR |
|------------------------|------------|-----------------|
| COR-4 MHI202/CR | при заказе | 10 028,- |
| COR-4 MHI203/CR | при заказе | 10 055,- |
| COR-4 MHI204/CR | при заказе | 10 179,- |
| COR-4 MHI205/CR | при заказе | 10 430,- |
| COR-4 MHI206/CR | при заказе | 10 997,- |

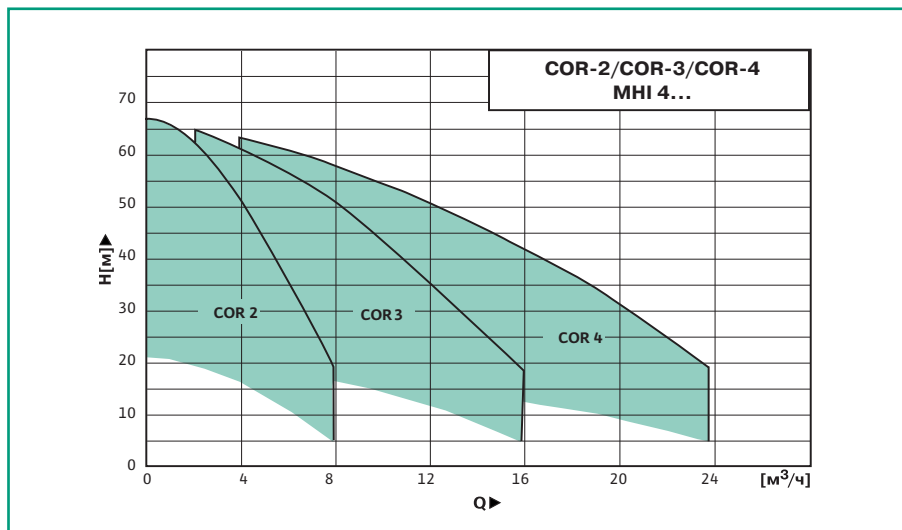

Прайс-группа W7

| Тип PN 16 | Арт.-№ | EUR |
|------------------------|------------|----------------|
| COR-2 MHI402/CR | при заказе | 6 217,- |
| COR-2 MHI403/CR | при заказе | 6 417,- |
| COR-2 MHI404/CR | при заказе | 6 486,- |
| COR-2 MHI405/CR | при заказе | 6 889,- |
| COR-2 MHI406/CR | при заказе | 6 964,- |

| Тип PN 16 | Арт.-№ | EUR |
|------------------------|------------|----------------|
| COR-3 MHI402/CR | при заказе | 7 838,- |
| COR-3 MHI403/CR | при заказе | 8 059,- |
| COR-3 MHI404/CR | при заказе | 8 161,- |
| COR-3 MHI405/CR | при заказе | 8 622,- |
| COR-3 MHI406/CR | при заказе | 8 735,- |

| Тип PN 16 | Арт.-№ | EUR |
|------------------------|------------|-----------------|
| COR-4 MHI402/CR | при заказе | 9 991,- |
| COR-4 MHI403/CR | при заказе | 10 229,- |
| COR-4 MHI404/CR | при заказе | 10 366,- |
| COR-4 MHI405/CR | при заказе | 10 878,- |
| COR-4 MHI406/CR | при заказе | 11 029,- |

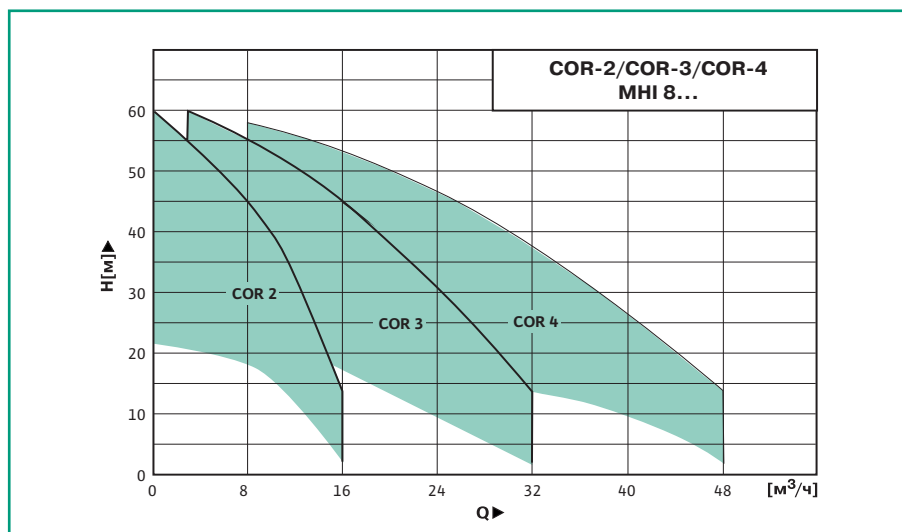

Прайс-группа W7

| Тип PN 16 | Арт.-№ | EUR |
|------------------------|------------|----------------|
| COR-2 МНІ802/CR | при заказе | 6 536,- |
| COR-2 МНІ803/CR | при заказе | 6 932,- |
| COR-2 МНІ804/CR | при заказе | 7 048,- |
| COR-2 МНІ805/CR | при заказе | 7 158,- |

| Тип PN 16 | Арт.-№ | EUR |
|------------------------|------------|----------------|
| COR-3 МНІ802/CR | при заказе | 8 232,- |
| COR-3 МНІ803/CR | при заказе | 8 682,- |
| COR-3 МНІ804/CR | при заказе | 8 857,- |
| COR-3 МНІ805/CR | при заказе | 9 210,- |

| Тип PN 16 | Арт.-№ | EUR |
|------------------------|------------|-----------------|
| COR-4 МНІ802/CR | при заказе | 10 416,- |
| COR-4 МНІ803/CR | при заказе | 10 914,- |
| COR-4 МНІ804/CR | при заказе | 11 147,- |
| COR-4 МНІ805/CR | при заказе | 11 622,- |

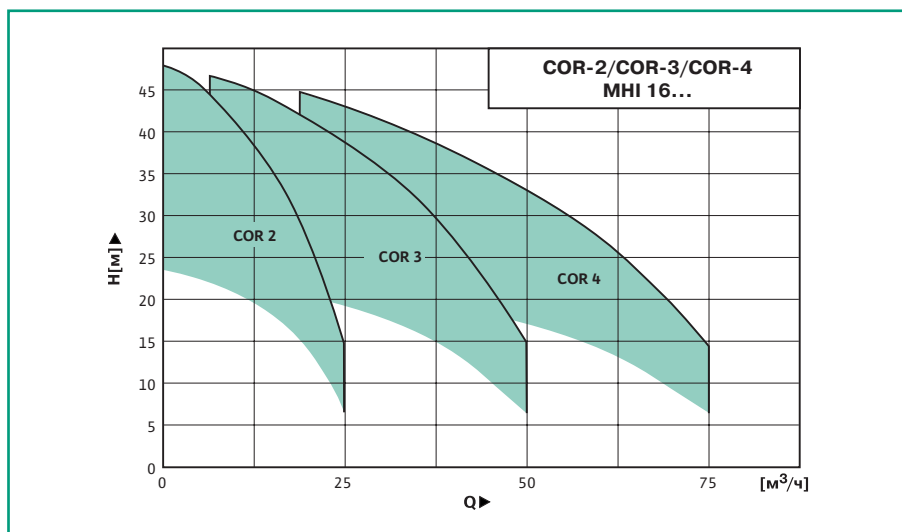

Прайс-группа W7

| Тип PN 16 | Арт.-№ | EUR |
|-------------------------|------------|----------------|
| COR-2 МНІ1602/CR | при заказе | 7 987,- |
| COR-2 МНІ1603/CR | при заказе | 8 312,- |
| COR-2 МНІ1604/CR | при заказе | 8 888,- |

| Тип PN 16 | Арт.-№ | EUR |
|-------------------------|------------|-----------------|
| COR-3 МНІ1602/CR | при заказе | 10 586,- |
| COR-3 МНІ1603/CR | при заказе | 10 888,- |
| COR-3 МНІ1604/CR | при заказе | 11 582,- |

| Тип PN 16 | Арт.-№ | EUR |
|-------------------------|------------|-----------------|
| COR-4 МНІ1602/CR | при заказе | 14 385,- |
| COR-4 МНІ1603/CR | при заказе | 14 791,- |
| COR-4 МНІ1604/CR | при заказе | 15 655,- |

Установки для повышения давления на базе насосов MVI

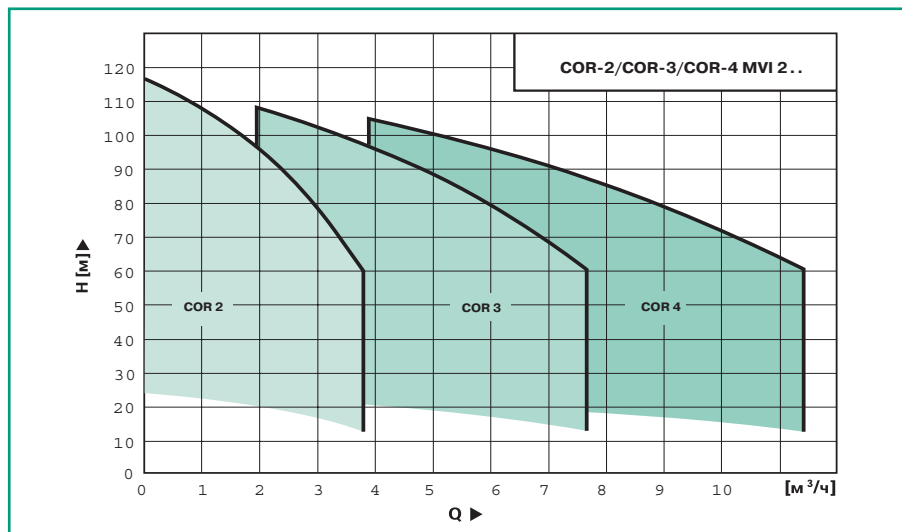

Компактная многонасосная установка по DIN 1988.

Все детали, контактирующие с перекачиваемой средой выполнены из нержавеющей стали и устойчивы к коррозии.

Прибор со встроенным частотным преобразователем.

Компактная установка с вертикальными многоступенчатыми нормальновсасывающими насосами серии MVI, фундаментной рамой, трубной обвязкой, виброгасящими ножками, датчиком давления, манометром, 8 л мембранным баком, прибором управления со встроенным частотным преобразователем. Встроенный датчик защиты от сухого хода WMS.

Прайс-группа W7

| Тип PN 16 | Арт.-№ | EUR |
|------------------------|---------|---------|
| COR-2 MVI202/CR | 2520116 | 7 786,- |
| COR-2 MVI203/CR | 2520117 | 7 820,- |
| COR-2 MVI204/CR | 2520118 | 7 956,- |
| COR-2 MVI205/CR | 2520119 | 8 057,- |
| COR-2 MVI206/CR | 2520120 | 8 200,- |
| COR-2 MVI207/CR | 2520121 | 8 308,- |
| COR-2 MVI208/CR | 2520122 | 8 457,- |
| COR-2 MVI210/CR | 2520123 | 8 769,- |

| Тип PN 16 | Арт.-№ | EUR |
|------------------------|---------|---------|
| COR-3 MVI202/CR | 2520124 | 8 514,- |
| COR-3 MVI203/CR | 2520125 | 8 561,- |
| COR-3 MVI204/CR | 2520126 | 8 753,- |
| COR-3 MVI205/CR | 2520127 | 8 897,- |
| COR-3 MVI206/CR | 2520128 | 9 098,- |
| COR-3 MVI207/CR | 2520129 | 9 251,- |
| COR-3 MVI208/CR | 2520130 | 9 463,- |
| COR-3 MVI210/CR | 2520131 | 9 903,- |

| Тип PN 16 | Арт.-№ | EUR |
|------------------------|---------|----------|
| COR-4 MVI202/CR | 2520132 | 10 855,- |
| COR-4 MVI203/CR | 2520133 | 10 917,- |
| COR-4 MVI204/CR | 2520134 | 11 328,- |
| COR-4 MVI205/CR | 2520135 | 11 512,- |
| COR-4 MVI206/CR | 2520136 | 12 043,- |
| COR-4 MVI207/CR | 2520137 | 12 239,- |
| COR-4 MVI208/CR | 2520138 | 12 511,- |
| COR-4 MVI210/CR | 2520139 | 13 078,- |

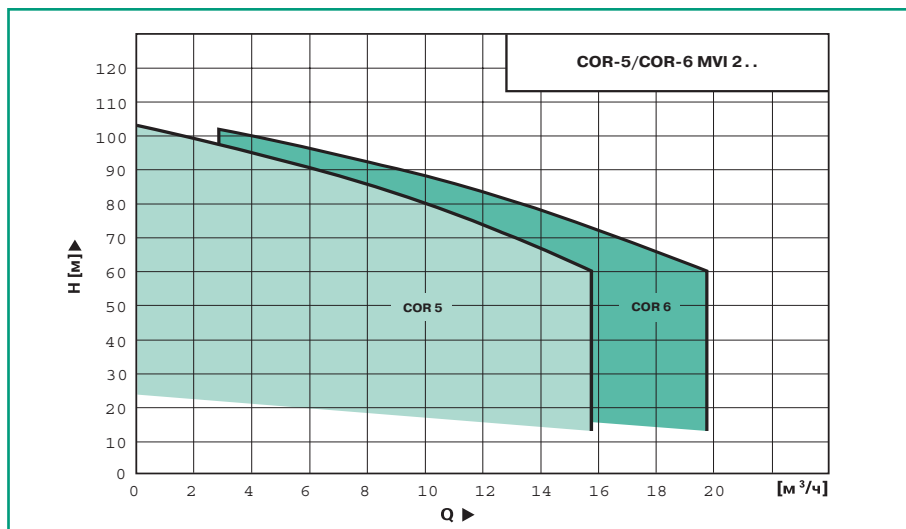

Прайс-группа W7

| Тип PN 16 | Арт.-№ | EUR |
|------------------------|---------|-----------------|
| COR-5 MVI202/CR | 2520140 | 12 257,- |
| COR-5 MVI203/CR | 2520141 | 12 335,- |
| COR-5 MVI204/CR | 2520142 | 12 932,- |
| COR-5 MVI205/CR | 2520143 | 13 165,- |
| COR-5 MVI206/CR | 2520144 | 13 794,- |
| COR-5 MVI207/CR | 2520145 | 14 043,- |
| COR-5 MVI208/CR | 2520146 | 14 386,- |
| COR-5 MVI210/CR | 2520147 | 15 102,- |

| Тип PN 16 | Арт.-№ | EUR |
|------------------------|---------|-----------------|
| COR-6 MVI202/CR | 2520148 | 14 221,- |
| COR-6 MVI203/CR | 2520149 | 14 315,- |
| COR-6 MVI204/CR | 2520150 | 14 860,- |
| COR-6 MVI205/CR | 2520151 | 15 140,- |
| COR-6 MVI206/CR | 2520152 | 15 832,- |
| COR-6 MVI207/CR | 2520153 | 16 130,- |
| COR-6 MVI208/CR | 2520154 | 16 541,- |
| COR-6 MVI210/CR | 2520155 | 17 400,- |

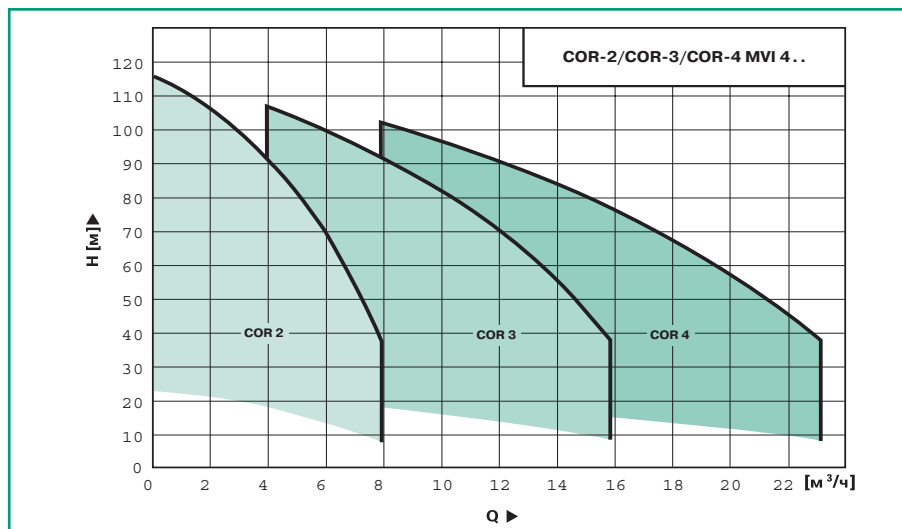

Прайс-группа W7

| Тип PN 16 | Арт.-№ | EUR |
|------------------------|---------|----------------|
| COR-2 MVI402/CR | 2520196 | 7 933,- |
| COR-2 MVI403/CR | 2520197 | 7 973,- |
| COR-2 MVI404/CR | 2520198 | 8 109,- |
| COR-2 MVI405/CR | 2520199 | 8 279,- |
| COR-2 MVI406/CR | 2520200 | 8 495,- |
| COR-2 MVI407/CR | 2520201 | 8 645,- |
| COR-2 MVI408/CR | 2520202 | 8 794,- |
| COR-2 MVI410/CR | 2520203 | 9 004,- |

| Тип PN 16 | Арт.-№ | EUR |
|------------------------|---------|-----------------|
| COR-3 MVI402/CR | 2520204 | 8 664,- |
| COR-3 MVI403/CR | 2520205 | 8 722,- |
| COR-3 MVI404/CR | 2520206 | 8 914,- |
| COR-3 MVI405/CR | 2520207 | 9 154,- |
| COR-3 MVI406/CR | 2520208 | 9 461,- |
| COR-3 MVI407/CR | 2520209 | 9 671,- |
| COR-3 MVI408/CR | 2520210 | 9 882,- |
| COR-3 MVI410/CR | 2520211 | 10 178,- |

| Тип PN 16 | Арт.-№ | EUR |
|------------------------|---------|-----------------|
| COR-4 MVI402/CR | 2520212 | 10 892,- |
| COR-4 MVI403/CR | 2520213 | 11 130,- |
| COR-4 MVI404/CR | 2520214 | 11 648,- |
| COR-4 MVI405/CR | 2520215 | 11 956,- |
| COR-4 MVI406/CR | 2520216 | 12 351,- |
| COR-4 MVI407/CR | 2520217 | 12 622,- |
| COR-4 MVI408/CR | 2520218 | 13 325,- |
| COR-4 MVI410/CR | 2520219 | 13 708,- |

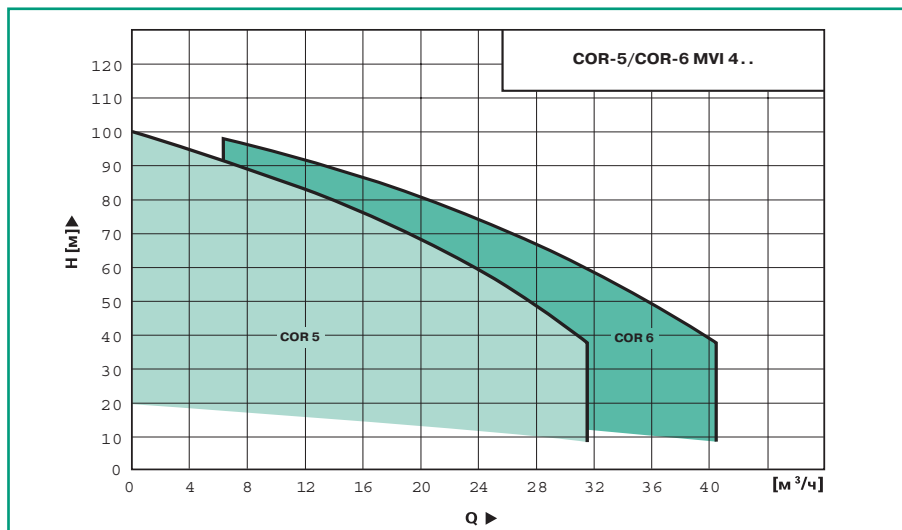

Прайс-группа W7

| Тип PN 16 | Арт.-№ | EUR |
|------------------------|---------|-----------------|
| COR-5 MVI402/CR | 2520220 | 12 304,- |
| COR-5 MVI403/CR | 2520221 | 12 683,- |
| COR-5 MVI404/CR | 2520222 | 13 296,- |
| COR-5 MVI405/CR | 2520223 | 13 685,- |
| COR-5 MVI406/CR | 2520224 | 14 183,- |
| COR-5 MVI407/CR | 2520225 | 14 526,- |
| COR-5 MVI408/CR | 2520226 | 15 110,- |
| COR-5 MVI410/CR | 2520227 | 15 592,- |

| Тип PN 16 | Арт.-№ | EUR |
|------------------------|---------|-----------------|
| COR-6 MVI402/CR | 2520228 | 14 277,- |
| COR-6 MVI403/CR | 2520229 | 14 561,- |
| COR-6 MVI404/CR | 2520230 | 15 234,- |
| COR-6 MVI405/CR | 2520231 | 15 701,- |
| COR-6 MVI406/CR | 2520232 | 16 299,- |
| COR-6 MVI407/CR | 2520233 | 16 709,- |
| COR-6 MVI408/CR | 2520234 | 17 371,- |
| COR-6 MVI410/CR | 2520235 | 19 199,- |

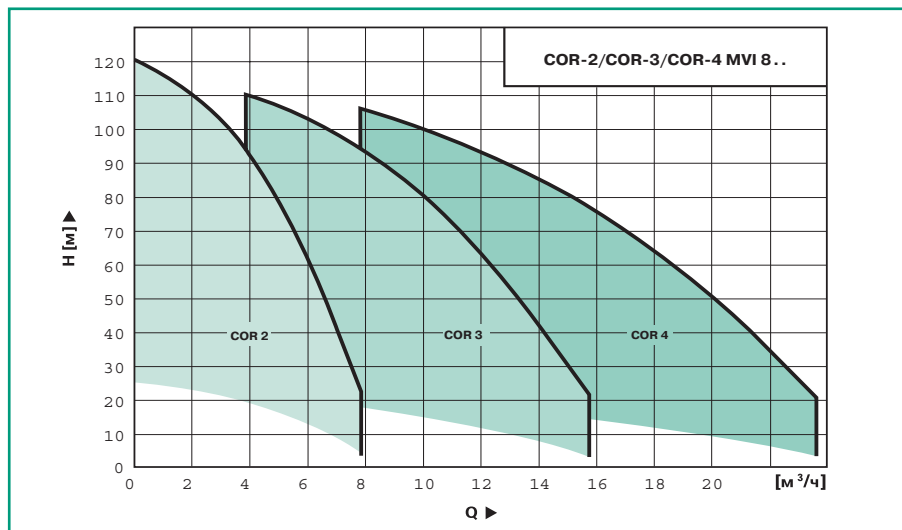

Прайс-группа W7

| Тип PN 16 | Арт.-№ | EUR |
|------------------------|---------|-----------------|
| COR-2 MVI802/CR | 2520276 | 8 577,- |
| COR-2 MVI803/CR | 2520277 | 8 664,- |
| COR-2 MVI804/CR | 2520278 | 9 052,- |
| COR-2 MVI805/CR | 2520279 | 9 336,- |
| COR-2 MVI806/CR | 2520280 | 9 438,- |
| COR-2 MVI807/CR | 2520281 | 9 695,- |
| COR-2 MVI808/CR | 2520282 | 9 899,- |
| COR-2 MVI810/CR | 2520283 | 10 259,- |

| Тип PN 16 | Арт.-№ | EUR |
|------------------------|---------|-----------------|
| COR-3 MVI802/CR | 2520284 | 9 548,- |
| COR-3 MVI803/CR | 2520285 | 9 673,- |
| COR-3 MVI804/CR | 2520286 | 10 219,- |
| COR-3 MVI805/CR | 2520287 | 10 621,- |
| COR-3 MVI806/CR | 2520288 | 10 766,- |
| COR-3 MVI807/CR | 2520289 | 11 129,- |
| COR-3 MVI808/CR | 2520290 | 11 417,- |
| COR-3 MVI810/CR | 2520291 | 11 924,- |

| Тип PN 16 | Арт.-№ | EUR |
|------------------------|---------|-----------------|
| COR-4 MVI802/CR | 2520292 | 12 039,- |
| COR-4 MVI803/CR | 2520293 | 12 469,- |
| COR-4 MVI804/CR | 2520294 | 13 173,- |
| COR-4 MVI805/CR | 2520295 | 14 122,- |
| COR-4 MVI806/CR | 2520296 | 14 308,- |
| COR-4 MVI807/CR | 2520297 | 15 030,- |
| COR-4 MVI808/CR | 2520298 | 15 400,- |
| COR-4 MVI810/CR | 2520299 | 16 340,- |

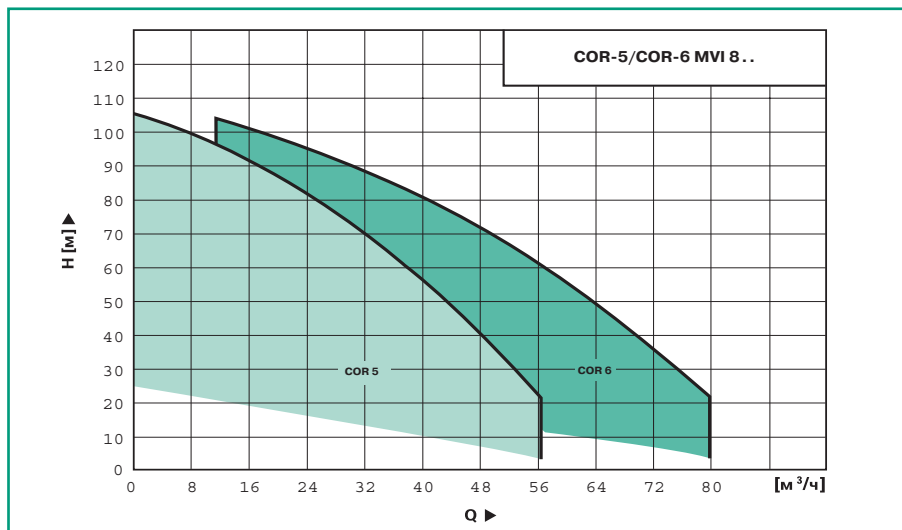

Прайс-группа W7

| Тип PN 16 | Арт.-№ | EUR |
|------------------------|---------|-----------------|
| COR-5 MVI802/CR | 2520300 | 14 133,- |
| COR-5 MVI803/CR | 2520301 | 14 638,- |
| COR-5 MVI804/CR | 2520302 | 15 525,- |
| COR-5 MVI805/CR | 2520303 | 16 420,- |
| COR-5 MVI806/CR | 2520304 | 16 653,- |
| COR-5 MVI807/CR | 2520305 | 17 713,- |
| COR-5 MVI808/CR | 2520306 | 18 180,- |
| COR-5 MVI810/CR | 2520307 | 19 214,- |

| Тип PN 16 | Арт.-№ | EUR |
|------------------------|---------|-----------------|
| COR-6 MVI802/CR | 2520308 | 16 322,- |
| COR-6 MVI803/CR | 2520309 | 16 865,- |
| COR-6 MVI804/CR | 2520310 | 17 929,- |
| COR-6 MVI805/CR | 2520311 | 18 964,- |
| COR-6 MVI806/CR | 2520312 | 19 244,- |
| COR-6 MVI807/CR | 2520313 | 20 396,- |
| COR-6 MVI808/CR | 2520314 | 20 956,- |
| COR-6 MVI810/CR | 2520315 | 22 327,- |

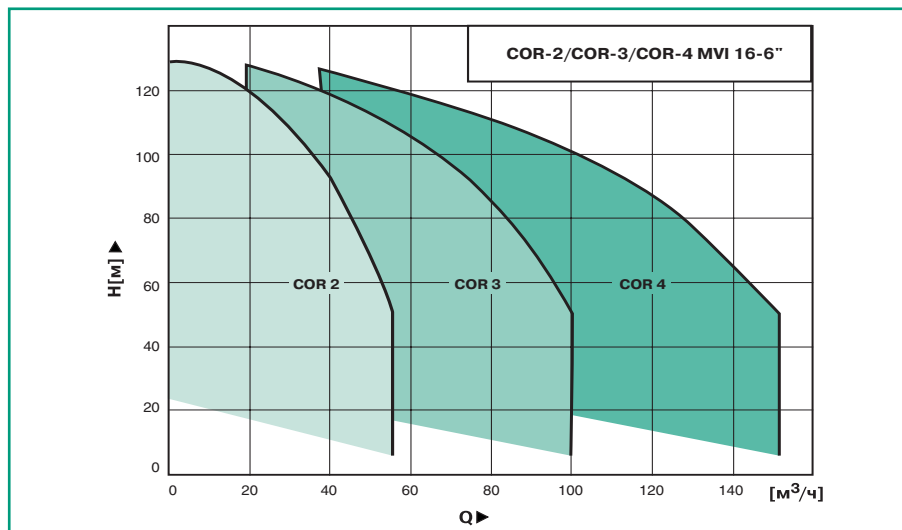

Прайс-группа W7

| Тип PN 16 | Арт.-№ | EUR |
|----------------------------|---------|-----------------|
| COR-2 MVI1602-6"/CR | 2520361 | 9 666,- |
| COR-2 MVI1603-6"/CR | 2520362 | 10 174,- |
| COR-2 MVI1604-6"/CR | 2520363 | 10 698,- |
| COR-2 MVI1605-6"/CR | 2520364 | 11 258,- |
| COR-2 MVI1606-6"/CR | 2520365 | 11 440,- |
| COR-2 MVI1607-6"/CR | 2520366 | 12 415,- |
| COR-2 MVI1608-6"/CR | 2520367 | 12 462,- |
| COR-2 MVI1609-6"/CR | 2520368 | 13 924,- |
| COR-2 MVI1610-6"/CR | 2520369 | 13 971,- |

| Тип PN 16 | Арт.-№ | EUR |
|----------------------------|---------|-----------------|
| COR-3 MVI1602-6"/CR | 2520370 | 11 257,- |
| COR-3 MVI1603-6"/CR | 2520371 | 11 880,- |
| COR-3 MVI1604-6"/CR | 2520372 | 12 488,- |
| COR-3 MVI1605-6"/CR | 2520373 | 13 213,- |
| COR-3 MVI1606-6"/CR | 2520374 | 13 471,- |
| COR-3 MVI1607-6"/CR | 2520375 | 14 709,- |
| COR-3 MVI1608-6"/CR | 2520376 | 16 409,- |
| COR-3 MVI1609-6"/CR | 2520377 | 16 476,- |
| COR-3 MVI1610-6"/CR | 2520378 | 16 565,- |

| Тип PN 16 | Арт.-№ | EUR |
|----------------------------|---------|-----------------|
| COR-4 MVI1602-6"/CR | 2520379 | 13 876,- |
| COR-4 MVI1603-6"/CR | 2520380 | 14 573,- |
| COR-4 MVI1604-6"/CR | 2520381 | 15 111,- |
| COR-4 MVI1605-6"/CR | 2520382 | 15 606,- |
| COR-4 MVI1606-6"/CR | 2520383 | 15 938,- |
| COR-4 MVI1607-6"/CR | 2520384 | 16 538,- |
| COR-4 MVI1608-6"/CR | 2520385 | 16 624,- |
| COR-4 MVI1609-6"/CR | 2520386 | 18 633,- |
| COR-4 MVI1610-6"/CR | 2520387 | 18 719,- |

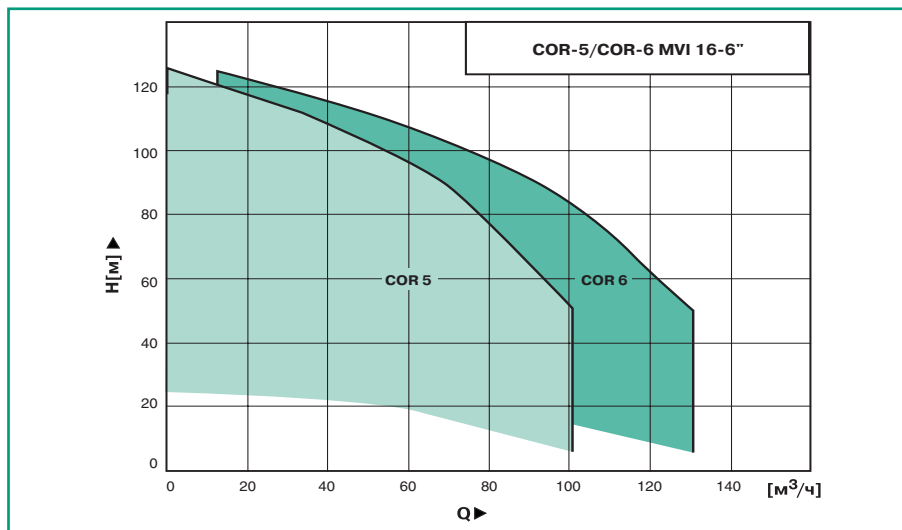

Прайс-группа W7

| Тип PN 16 | Арт.-№ | EUR |
|----------------------------|---------|-----------------|
| COR-5 MVI1602-6"/CR | 2520388 | 18 053,- |
| COR-5 MVI1603-6"/CR | 2520389 | 18 932,- |
| COR-5 MVI1604-6"/CR | 2520390 | 19 961,- |
| COR-5 MVI1605-6"/CR | 2520391 | 21 135,- |
| COR-5 MVI1606-6"/CR | 2520392 | 21 556,- |
| COR-5 MVI1607-6"/CR | 2520393 | 23 109,- |
| COR-5 MVI1608-6"/CR | 2520394 | 23 217,- |
| COR-5 MVI1609-6"/CR | 2520395 | 25 578,- |
| COR-5 MVI1610-6"/CR | 2520396 | 25 687,- |

| Тип PN 16 | Арт.-№ | EUR |
|----------------------------|---------|-----------------|
| COR-6 MVI1602-6"/CR | 2520397 | 21 999,- |
| COR-6 MVI1603-6"/CR | 2520398 | 23 014,- |
| COR-6 MVI1604-6"/CR | 2520399 | 24 129,- |
| COR-6 MVI1605-6"/CR | 2520400 | 25 668,- |
| COR-6 MVI1606-6"/CR | 2520401 | 26 172,- |
| COR-6 MVI1607-6"/CR | 2520402 | 27 676,- |
| COR-6 MVI1608-6"/CR | 2520403 | 27 807,- |
| COR-6 MVI1609-6"/CR | 2520404 | 30 694,- |
| COR-6 MVI1610-6"/CR | 2520405 | 30 824,- |

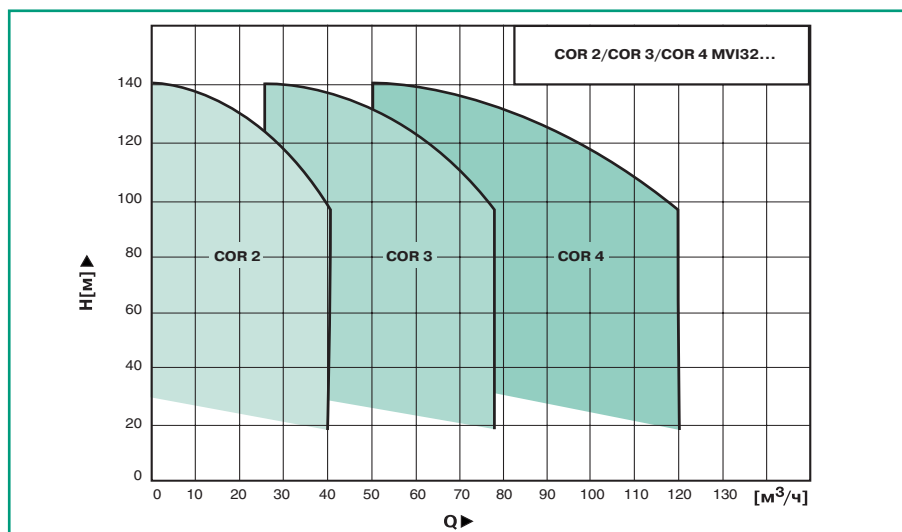

Прайс-группа W7

| Тип PN 16 | Арт.-№ | EUR |
|-------------------------|---------|-----------------|
| COR-2 MVI3202/CR | 2510196 | 13 917,- |
| COR-2 MVI3203/CR | 2510197 | 15 019,- |
| COR-2 MVI3204/CR | 2510198 | 16 708,- |
| COR-2 MVI3205/CR | 2510199 | 18 862,- |
| COR-2 MVI3206/CR | 2510200 | 19 441,- |
| COR-2 MVI3207/CR | 2510201 | 21 969,- |

| Тип PN 16 | Арт.-№ | EUR |
|-------------------------|---------|-----------------|
| COR-3 MVI3202/CR | 2510203 | 18 177,- |
| COR-3 MVI3203/CR | 2510204 | 19 636,- |
| COR-3 MVI3204/CR | 2510205 | 21 351,- |
| COR-3 MVI3205/CR | 2510206 | 24 026,- |
| COR-3 MVI3206/CR | 2510207 | 24 894,- |
| COR-3 MVI3207/CR | 2510208 | 28 385,- |

| Тип PN 16 | Арт.-№ | EUR |
|-------------------------|---------|-----------------|
| COR-4 MVI3202/CR | 2510210 | 22 862,- |
| COR-4 MVI3203/CR | 2510211 | 24 468,- |
| COR-4 MVI3204/CR | 2510212 | 26 906,- |
| COR-4 MVI3205/CR | 2510213 | 30 588,- |
| COR-4 MVI3206/CR | 2510214 | 31 746,- |
| COR-4 MVI3207/CR | 2510215 | 35 929,- |

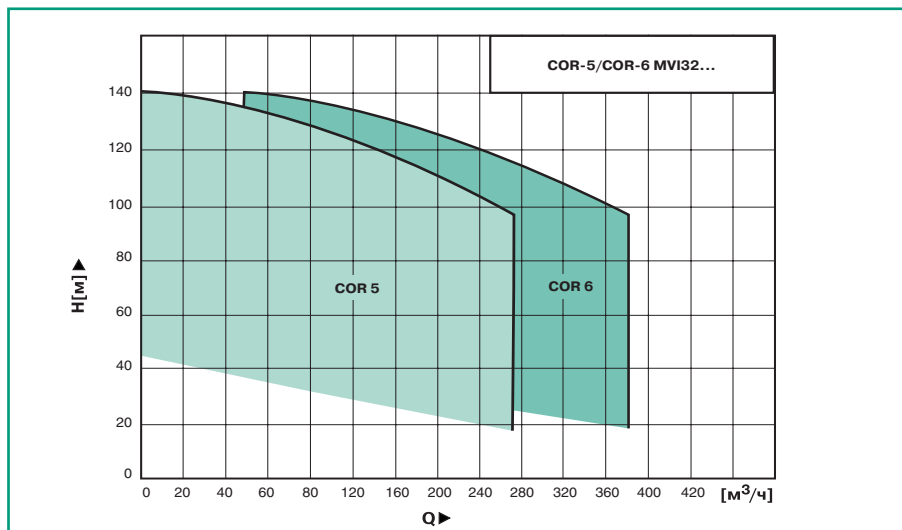

Прайс-группа W7

| Тип PN 16 | Арт.-№ | EUR |
|-------------------------|---------|------------|
| COR-5 MVI3202/CR | 2510217 | по запросу |
| COR-5 MVI3203/CR | 2510218 | по запросу |
| COR-5 MVI3204/CR | 2510219 | по запросу |
| COR-5 MVI3205/CR | 2510220 | по запросу |
| COR-5 MVI3206/CR | 2510221 | по запросу |
| COR-5 MVI3207/CR | 2510222 | по запросу |

| Тип PN 16 | Арт.-№ | EUR |
|-------------------------|---------|------------|
| COR-6 MVI3202/CR | 2510224 | по запросу |
| COR-6 MVI3203/CR | 2510225 | по запросу |
| COR-6 MVI3204/CR | 2510226 | по запросу |
| COR-6 MVI3205/CR | 2510228 | по запросу |
| COR-6 MVI3206/CR | 2510229 | по запросу |
| COR-6 MVI3207/CR | 2510230 | по запросу |

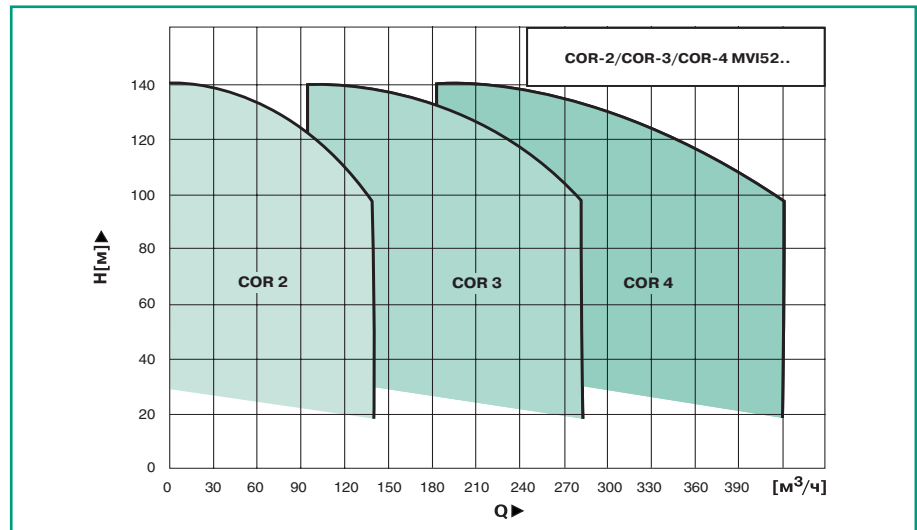

Прайс-группа W7

| Тип PN 16 | Арт.-№ | EUR |
|-------------------------|---------|-----------------|
| COR-2 MVI5202/CR | 2517934 | 14 797,- |
| COR-2 MVI5203/CR | 2517935 | 16 648,- |
| COR-2 MVI5204/CR | 2517936 | 18 821,- |
| COR-2 MVI5205/CR | 2517937 | 22 506,- |
| COR-2 MVI5206/CR | 2517938 | 22 836,- |
| COR-2 MVI5207/CR | 2517939 | 24 366,- |

| Тип PN 16 | Арт.-№ | EUR |
|-------------------------|---------|-----------------|
| COR-3 MVI5202/CR | 2517940 | 19 060,- |
| COR-3 MVI5203/CR | 2517941 | 21 017,- |
| COR-3 MVI5204/CR | 2517942 | 23 721,- |
| COR-3 MVI5205/CR | 2517943 | 28 948,- |
| COR-3 MVI5206/CR | 2517944 | 29 443,- |
| COR-3 MVI5207/CR | 2517945 | 31 479,- |

| Тип PN 16 | Арт.-№ | EUR |
|-------------------------|---------|-----------------|
| COR-4 MVI5202/CR | 2517946 | 23 622,- |
| COR-4 MVI5203/CR | 2517947 | 26 383,- |
| COR-4 MVI5204/CR | 2517948 | 30 104,- |
| COR-4 MVI5205/CR | 2517949 | 36 602,- |
| COR-4 MVI5206/CR | 2517950 | 37 262,- |
| COR-4 MVI5207/CR | 2517951 | 39 632,- |

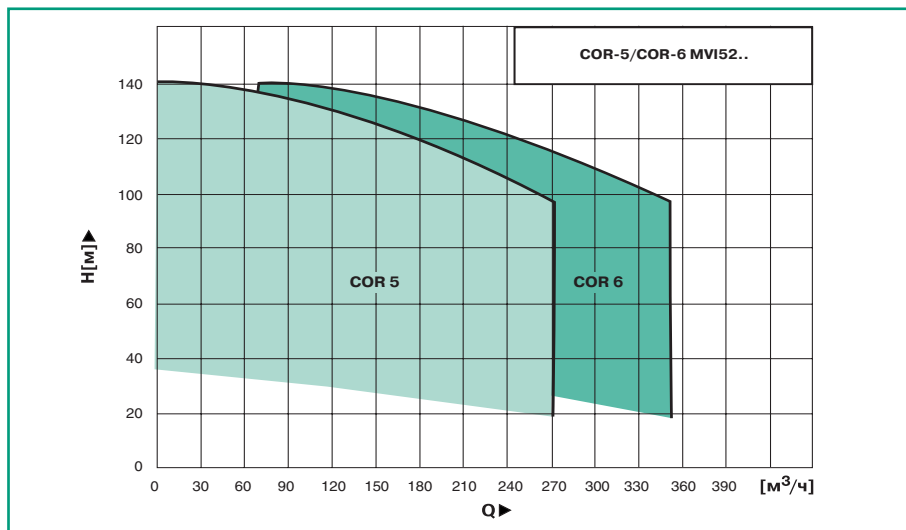

Прайс-группа W7

| Тип PN 16 | Арт.-№ | EUR |
|-------------------------|---------|------------|
| COR-5 MVI5202/CR | 2517952 | по запросу |
| COR-5 MVI5203/CR | 2517953 | по запросу |
| COR-5 MVI5204/CR | 2517954 | по запросу |
| COR-5 MVI5205/CR | 2517955 | по запросу |
| COR-5 MVI5206/CR | 2517956 | по запросу |
| COR-5 MVI5207/CR | 2517957 | по запросу |

| Тип PN 16 | Арт.-№ | EUR |
|-------------------------|---------|------------|
| COR-6 MVI5202/CR | 2517958 | по запросу |
| COR-6 MVI5203/CR | 2517959 | по запросу |
| COR-6 MVI5204/CR | 2517960 | по запросу |
| COR-6 MVI5205/CR | 2517961 | по запросу |
| COR-6 MVI5206/CR | 2517962 | по запросу |
| COR-6 MVI5207/CR | 2517963 | по запросу |

Установки для повышения давления на базе насосов MVIS

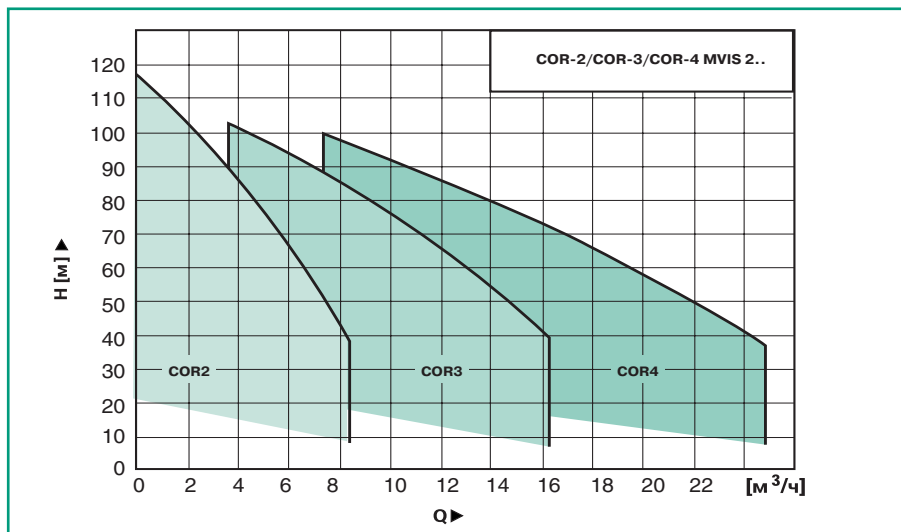

Компактная многонасосная установка по DIN 1988.

Все детали, контактирующие с перекачиваемой средой выполнены из нержавеющей стали и устойчивы к коррозии.

Прибор со встроенным частотным преобразователем.

Насосы с мокрым ротором – низкий уровень шума.

Компактная установка с вертикальными многоступенчатыми нормальновсасывающими насосами с мокрым ротором серии MVIS, фундаментной рамой, трубной обвязкой, виброгасящими ножками, датчиком давления, манометром, 8 л мембранным баком, прибором управления со встроенным частотным преобразователем. Встроен датчик защиты от сухого хода WMS.

Прайс-группа W7

| Тип | Арт.-№ | EUR |
|------------------|---------|----------|
| PN 16 | | |
| COR-2 MVIS202/CR | 2520523 | 8 720,- |
| COR-2 MVIS203/CR | 2520524 | 8 758,- |
| COR-2 MVIS204/CR | 2520525 | 8 910,- |
| COR-2 MVIS205/CR | 2520526 | 9 024,- |
| COR-2 MVIS206/CR | 2520527 | 9 183,- |
| COR-2 MVIS207/CR | 2520528 | 9 305,- |
| COR-2 MVIS208/CR | 2520529 | 9 472,- |
| COR-2 MVIS209/CR | 2520530 | 9 821,- |
| COR-2 MVIS210/CR | 2520531 | 10 057,- |

| Тип | Арт.-№ | EUR |
|------------------|---------|----------|
| PN 16 | | |
| COR-3 MVIS202/CR | 2520532 | 9 536,- |
| COR-3 MVIS203/CR | 2520533 | 9 589,- |
| COR-3 MVIS204/CR | 2520534 | 9 804,- |
| COR-3 MVIS205/CR | 2520535 | 9 964,- |
| COR-3 MVIS206/CR | 2520536 | 10 190,- |
| COR-3 MVIS207/CR | 2520537 | 10 362,- |
| COR-3 MVIS208/CR | 2520538 | 10 598,- |
| COR-3 MVIS209/CR | 2520539 | 11 120,- |
| COR-3 MVIS210/CR | 2520540 | 11 425,- |

| Тип | Арт.-№ | EUR |
|------------------|---------|----------|
| PN 16 | | |
| COR-4 MVIS202/CR | 2520541 | 12 158,- |
| COR-4 MVIS203/CR | 2520542 | 12 227,- |
| COR-4 MVIS204/CR | 2520543 | 12 688,- |
| COR-4 MVIS205/CR | 2520544 | 12 895,- |
| COR-4 MVIS206/CR | 2520545 | 13 488,- |
| COR-4 MVIS207/CR | 2520546 | 13 708,- |
| COR-4 MVIS208/CR | 2520547 | 14 012,- |
| COR-4 MVIS209/CR | 2520548 | 14 648,- |
| COR-4 MVIS210/CR | 2520549 | 15 560,- |

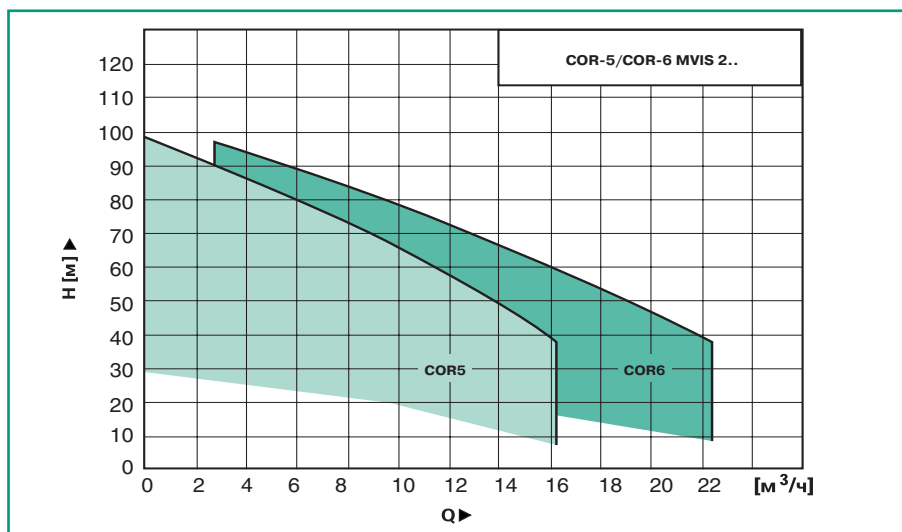

Прайс-группа W7

| Тип PN 16 | Арт.-№ | EUR |
|-------------------------|---------|-----------------|
| COR-5 MVIS202/CR | 2520550 | 13 004,- |
| COR-5 MVIS203/CR | 2520551 | 13 492,- |
| COR-5 MVIS204/CR | 2520552 | 13 919,- |
| COR-5 MVIS205/CR | 2520553 | 14 324,- |
| COR-5 MVIS206/CR | 2520554 | 14 479,- |
| COR-5 MVIS207/CR | 2520555 | 14 604,- |
| COR-5 MVIS208/CR | 2520556 | 14 728,- |
| COR-5 MVIS209/CR | 2520557 | 15 125,- |
| COR-5 MVIS210/CR | 2520558 | 16 076,- |

| Тип PN 16 | Арт.-№ | EUR |
|-------------------------|---------|-----------------|
| COR-6 MVIS202/CR | 2520559 | 15 118,- |
| COR-6 MVIS203/CR | 2520560 | 15 532,- |
| COR-6 MVIS204/CR | 2520561 | 15 981,- |
| COR-6 MVIS205/CR | 2520562 | 16 467,- |
| COR-6 MVIS206/CR | 2520563 | 16 653,- |
| COR-6 MVIS207/CR | 2520564 | 16 803,- |
| COR-6 MVIS208/CR | 2520565 | 16 952,- |
| COR-6 MVIS209/CR | 2520566 | 17 389,- |
| COR-6 MVIS210/CR | 2520567 | 18 410,- |

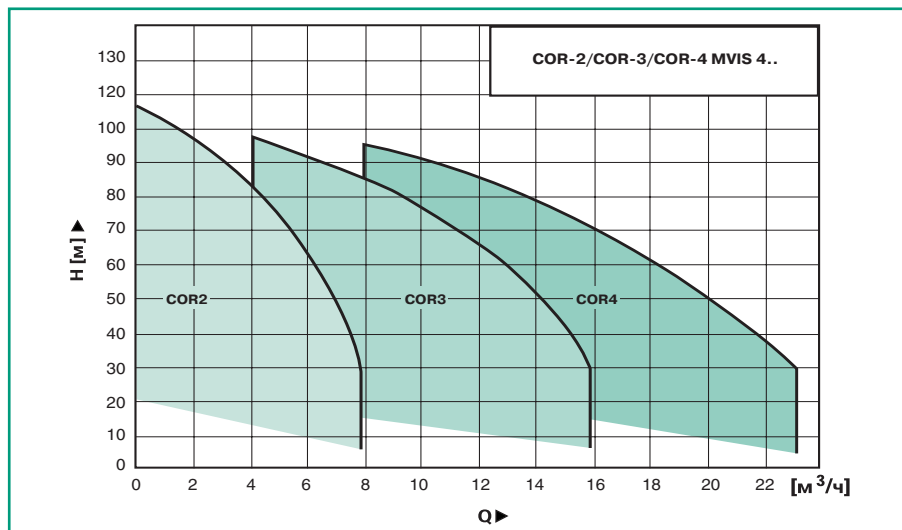

Прайс-группа W7

| Тип PN 16 | Арт.-№ | EUR |
|-------------------------|---------|-----------------|
| COR-2 MVIS402/CR | 2520613 | 8 885,- |
| COR-2 MVIS403/CR | 2520614 | 8 930,- |
| COR-2 MVIS404/CR | 2520615 | 9 083,- |
| COR-2 MVIS405/CR | 2520616 | 9 272,- |
| COR-2 MVIS406/CR | 2520617 | 9 515,- |
| COR-2 MVIS407/CR | 2520618 | 9 682,- |
| COR-2 MVIS408/CR | 2520619 | 9 850,- |
| COR-2 MVIS409/CR | 2520620 | 10 085,- |
| COR-2 MVIS410/CR | 2520621 | 10 602,- |

| Тип PN 16 | Арт.-№ | EUR |
|-------------------------|---------|-----------------|
| COR-3 MVIS402/CR | 2520622 | 9 725,- |
| COR-3 MVIS403/CR | 2520623 | 9 769,- |
| COR-3 MVIS404/CR | 2520624 | 9 984,- |
| COR-3 MVIS405/CR | 2520625 | 10 252,- |
| COR-3 MVIS406/CR | 2520626 | 10 596,- |
| COR-3 MVIS407/CR | 2520627 | 10 831,- |
| COR-3 MVIS408/CR | 2520628 | 11 067,- |
| COR-3 MVIS409/CR | 2520629 | 11 400,- |
| COR-3 MVIS410/CR | 2520630 | 12 130,- |

| Тип PN 16 | Арт.-№ | EUR |
|-------------------------|---------|-----------------|
| COR-4 MVIS402/CR | 2520631 | 12 199,- |
| COR-4 MVIS403/CR | 2520632 | 12 466,- |
| COR-4 MVIS404/CR | 2520633 | 13 046,- |
| COR-4 MVIS405/CR | 2520634 | 13 391,- |
| COR-4 MVIS406/CR | 2520635 | 13 833,- |
| COR-4 MVIS407/CR | 2520636 | 14 137,- |
| COR-4 MVIS408/CR | 2520637 | 14 894,- |
| COR-4 MVIS409/CR | 2520638 | 14 925,- |
| COR-4 MVIS410/CR | 2520639 | 16 576,- |

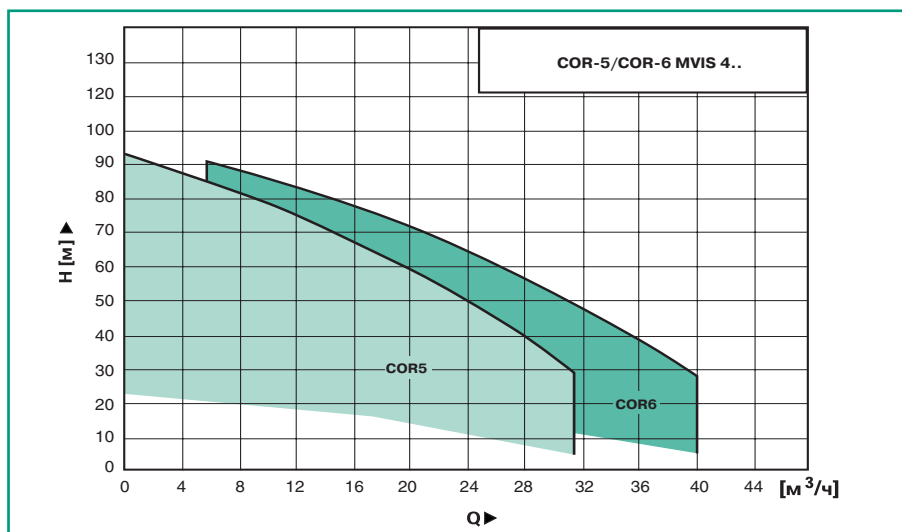

Прайс-группа W7

| Тип PN 16 | Арт.-№ | EUR |
|-------------------------|---------|-----------------|
| COR-5 MVIS402/CR | 2520640 | 13 430,- |
| COR-5 MVIS403/CR | 2520641 | 14 106,- |
| COR-5 MVIS404/CR | 2520642 | 14 230,- |
| COR-5 MVIS405/CR | 2520643 | 14 324,- |
| COR-5 MVIS406/CR | 2520644 | 14 479,- |
| COR-5 MVIS407/CR | 2520645 | 15 219,- |
| COR-5 MVIS408/CR | 2520646 | 15 812,- |
| COR-5 MVIS409/CR | 2520647 | 15 858,- |
| COR-5 MVIS410/CR | 2520648 | 16 092,- |

| Тип PN 16 | Арт.-№ | EUR |
|-------------------------|---------|-----------------|
| COR-6 MVIS402/CR | 2520649 | 15 457,- |
| COR-6 MVIS403/CR | 2520650 | 16 205,- |
| COR-6 MVIS404/CR | 2520651 | 16 355,- |
| COR-6 MVIS405/CR | 2520652 | 16 467,- |
| COR-6 MVIS406/CR | 2520653 | 16 653,- |
| COR-6 MVIS407/CR | 2520654 | 17 501,- |
| COR-6 MVIS408/CR | 2520655 | 18 093,- |
| COR-6 MVIS409/CR | 2520656 | 18 149,- |
| COR-6 MVIS410/CR | 2520657 | 18 429,- |

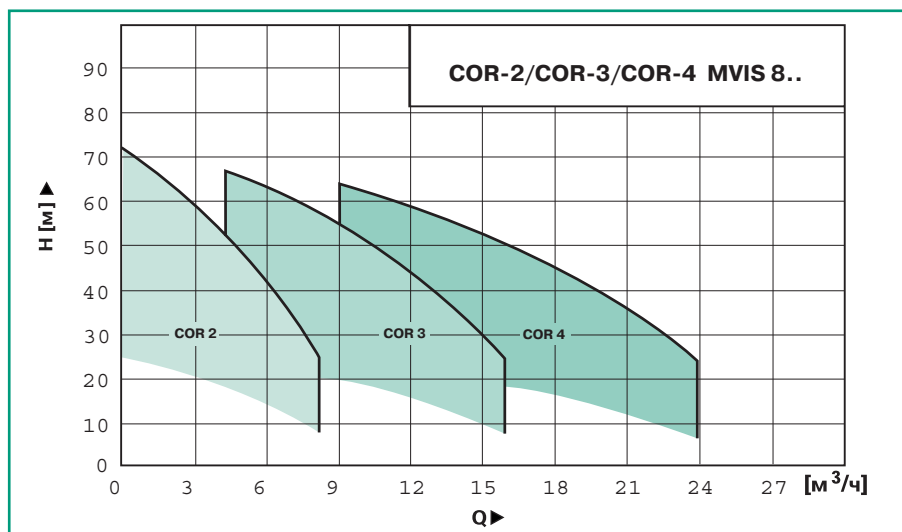

Прайс-группа W7

| Тип PN 16 | Арт.-№ | EUR |
|-------------------------|---------|-----------------|
| COR-2 MVIS802/CR | 2520683 | 9 191,- |
| COR-2 MVIS803/CR | 2520684 | 9 271,- |
| COR-2 MVIS804/CR | 2520685 | 9 616,- |
| COR-2 MVIS805/CR | 2520686 | 10 302,- |
| COR-2 MVIS806/CR | 2520687 | 10 421,- |

| Тип PN 16 | Арт.-№ | EUR |
|-------------------------|---------|-----------------|
| COR-3 MVIS802/CR | 2520688 | 11 010,- |
| COR-3 MVIS803/CR | 2520689 | 11 121,- |
| COR-3 MVIS804/CR | 2520690 | 11 405,- |
| COR-3 MVIS805/CR | 2520691 | 12 181,- |
| COR-3 MVIS806/CR | 2520692 | 12 349,- |

| Тип PN 16 | Арт.-№ | EUR |
|-------------------------|---------|-----------------|
| COR-4 MVIS802/CR | 2520693 | 14 306,- |
| COR-4 MVIS803/CR | 2520694 | 14 458,- |
| COR-4 MVIS804/CR | 2520695 | 14 849,- |
| COR-4 MVIS805/CR | 2520696 | 15 839,- |
| COR-4 MVIS806/CR | 2520697 | 16 067,- |

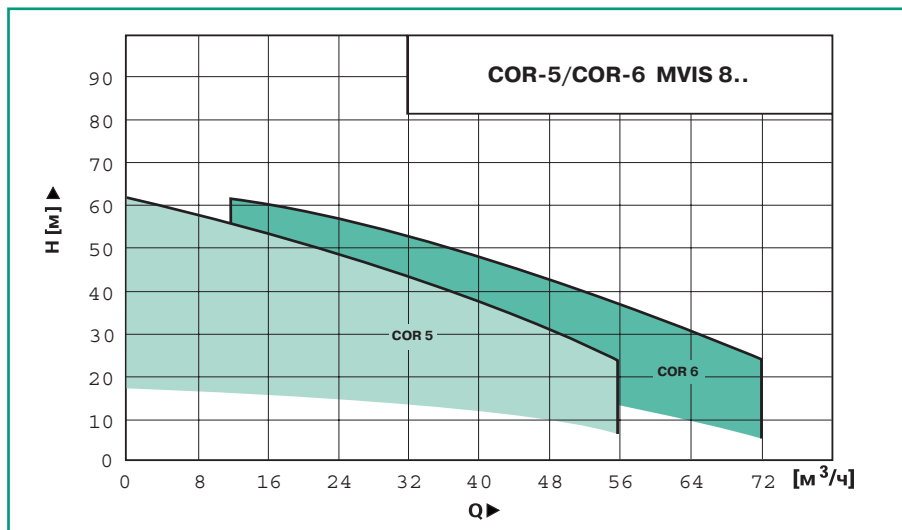

Прайс-группа W7

| Тип PN 16 | Арт.-№ | EUR |
|-------------------------|---------|-----------------|
| COR-5 MVIS802/CR | 2520698 | 14 793,- |
| COR-5 MVIS803/CR | 2520699 | 14 949,- |
| COR-5 MVIS804/CR | 2520700 | 15 299,- |
| COR-5 MVIS805/CR | 2520701 | 16 235,- |
| COR-5 MVIS806/CR | 2520702 | 16 468,- |

| Тип PN 16 | Арт.-№ | EUR |
|-------------------------|---------|-----------------|
| COR-6 MVIS802/CR | 2520703 | 17 051,- |
| COR-6 MVIS803/CR | 2520704 | 17 238,- |
| COR-6 MVIS804/CR | 2520705 | 17 619,- |
| COR-6 MVIS805/CR | 2520706 | 18 622,- |
| COR-6 MVIS806/CR | 2520707 | 18 902,- |

Установки для повышения давления на базе насосов MHE

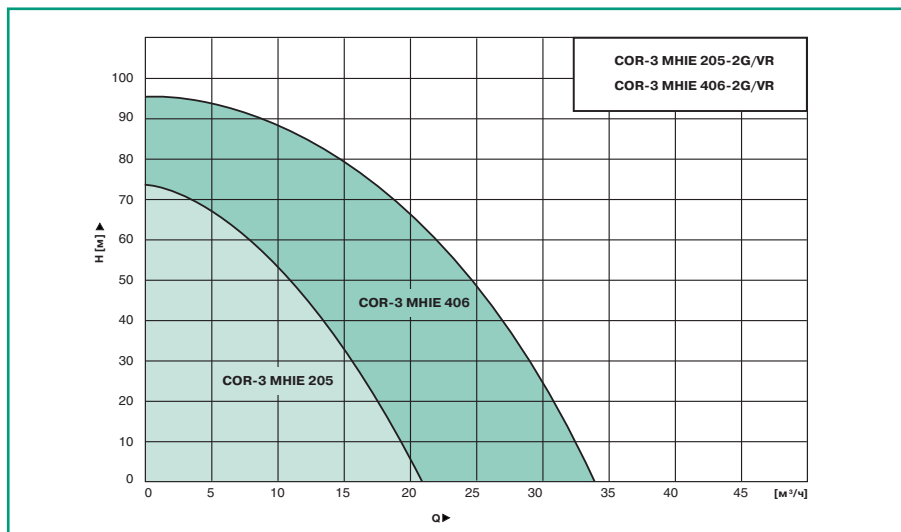

Компактная многонасосная установка по DIN 1988.

Простая настройка – технология “одной кнопки”.

ЖК-дисплей с фоновой подсветкой.

Наличие интерфейсов RS 232/RS 485.

Компактная установка с вертикальными многоступенчатыми нормальновсасывающими насосами серии MHE со встроенным частотным преобразователем на каждом насосе, фундаментной рамой, трубной обвязкой, виброгасящими ножками, датчиком давления, манометром, 8 л мембранным баком, прибором управления VR.

Прайс-группа W7

| Тип PN 10 | Арт.-№ | EUR |
|---------------------------|---------|----------------|
| COR-2 MHE205-2G/VR | 2523158 | 6 269,- |

| Тип PN 10 | Арт.-№ | EUR |
|---------------------------|---------|----------------|
| COR-3 MHE205-2G/VR | 2523163 | 8 524,- |

Прайс-группа W7

| Тип PN 10 | Арт.-№ | EUR |
|---------------------------|---------|----------------|
| COR-2 MHE403-2G/VR | 2523159 | 6 197,- |
| COR-2 MHE406-2G/VR | 2523160 | 6 864,- |

| Тип PN 10 | Арт.-№ | EUR |
|---------------------------|---------|----------------|
| COR-3 MHE403-2G/VR | 2523164 | 8 420,- |
| COR-3 MHE406-2G/VR | 2523165 | 9 612,- |

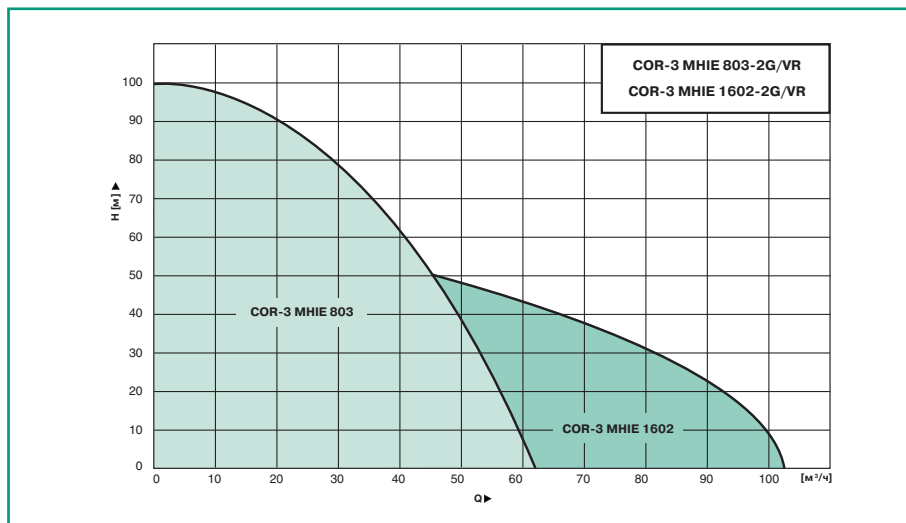

Прайс-группа W7

| Тип PN 10 | Арт.-№ | EUR |
|----------------------------|---------|----------------|
| COR-2 МНІЕ803-2G/VR | 2523161 | 7 398,- |

| Тип PN 10 | Арт.-№ | EUR |
|----------------------------|---------|-----------------|
| COR-3 МНІЕ803-2G/VR | 2523166 | 10 110,- |

Прайс-группа W7

| Тип PN 10 | Арт.-№ | EUR |
|-----------------------------|---------|----------------|
| COR-2 МНІЕ1602-2G/VR | 2523162 | 7 519,- |

| Тип PN 10 | Арт.-№ | EUR |
|-----------------------------|---------|-----------------|
| COR-3 МНІЕ1602-2G/VR | 2523167 | 10 880,- |

Установки для повышения давления на базе насосов MVIE

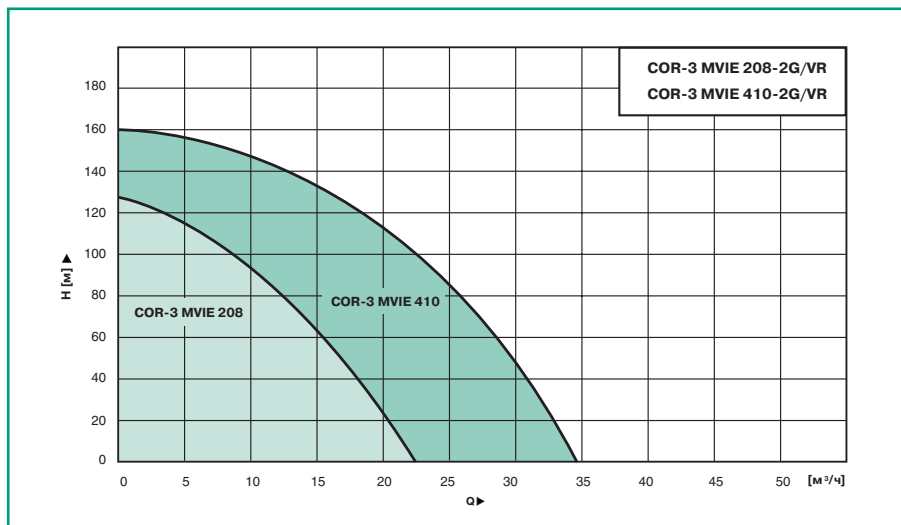

Компактная многонасосная установка по DIN 1988.

Простая настройка – технология “одной кнопки”.

ЖК-дисплей с фоновой подсветкой.

Регулировка частоты в пределах 26-65 Гц.

Наличие интерфейсов RS 232/RS 485.

Компактная установка с вертикальными многоступенчатыми нормально всасывающими насосами серии MVIE со встроенным частотным преобразователем на каждом насосе, фундаментной рамой, трубной обвязкой, виброгасящими ножками, датчиком давления, манометром, 8 л мембранным баком, прибором управления VR.

Прайс-группа W7

| Тип PN 10 | Арт.-№ | EUR |
|----------------------------|---------|----------------|
| COR-2 MVIE204-2G/VR | 2523131 | 6 869,- |
| COR-2 MVIE208-2G/VR | 2523132 | 7 415,- |

| Тип PN 10 | Арт.-№ | EUR |
|----------------------------|---------|-----------------|
| COR-3 MVIE204-2G/VR | 2523140 | 9 410,- |
| COR-3 MVIE208-2G/VR | 2523141 | 10 422,- |

Прайс-группа W7

| Тип PN 10 | Арт.-№ | EUR |
|----------------------------|---------|----------------|
| COR-2 MVIE403-2G/VR | 2523133 | 6 831,- |
| COR-2 MVIE406-2G/VR | 2523134 | 7 332,- |
| COR-2 MVIE410-2G/VR | 2523135 | 7 977,- |

| Тип PN 10 | Арт.-№ | EUR |
|----------------------------|---------|-----------------|
| COR-3 MVIE403-2G/VR | 2523142 | 9 353,- |
| COR-3 MVIE406-2G/VR | 2523143 | 10 299,- |
| COR-3 MVIE410-2G/VR | 2523144 | 11 235,- |

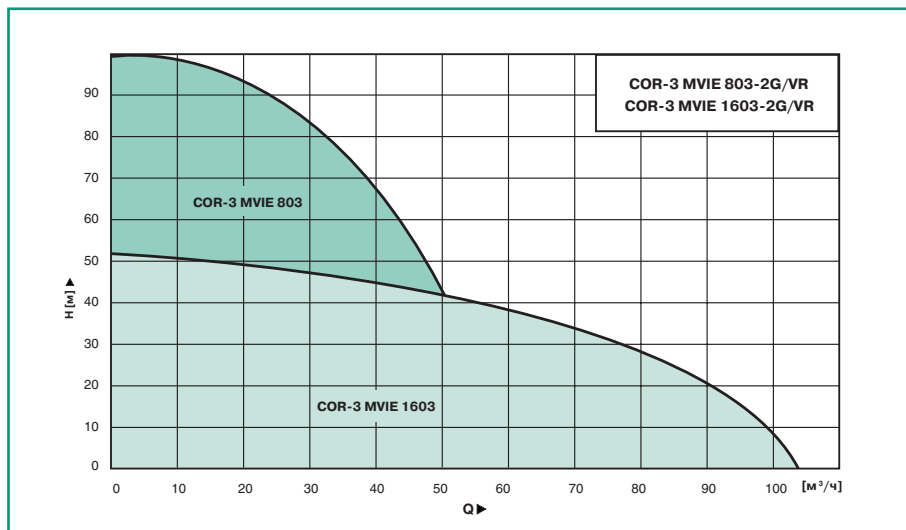

Прайс-группа W7

| Тип PN 10 | Арт.-№ | EUR |
|----------------------------|---------|----------------|
| COR-2 MVIE803-2G/VR | 2523136 | 7 927,- |
| COR-2 MVIE806-2G/VR | 2523137 | 8 528,- |

| Тип PN 10 | Арт.-№ | EUR |
|----------------------------|---------|-----------------|
| COR-3 MVIE803-2G/VR | 2523145 | 11 135,- |
| COR-3 MVIE806-2G/VR | 2523146 | 12 005,- |

Прайс-группа W7

| Тип PN 10 | Арт.-№ | EUR |
|-------------------------------|---------|----------------|
| COR-2 MVIE1602-6-2G/VR | 2523138 | 8 205,- |
| COR-2 MVIE1603-6-2G/VR | 2523139 | 8 889,- |

| Тип PN 10 | Арт.-№ | EUR |
|-------------------------------|---------|-----------------|
| COR-3 MVIE1602-6-2G/VR | 2523147 | 11 879,- |
| COR-3 MVIE1603-6-2G/VR | 2523148 | 12 873,- |

Дополнительные принадлежности



| Refix DE, цвет – голубой | | Прайс-группа R1 |
|--------------------------|---------|-----------------|
| | | EUR |
| 10 бар/70°C | | Арт.-№ |
| DE 8 | 7301000 | 39,- |
| DE 12 | 7302000 | 40,- |
| DE 18 | 7303000 | 46,- |
| DE 25 junior | 7200400 | 53,- |
| DE 33 | 7303900 | 90,- |
| DE 60 | 7306400 | 113,- |
| DE 80 | 7306500 | 133,- |
| DE 100 | 7306600 | 165,- |
| DE 200 | 7306700 | 283,- |
| DE 300 | 7306800 | 325,- |
| DE 400 | 7306850 | 415,- |
| DE 500 | 7306900 | 516,- |

| Refix DE, цвет – голубой | | Прайс-группа R2 |
|--------------------------|---------------------------------|-----------------|
| | | EUR |
| 10 бар/70°C | | Арт.-№ |
| DE 600 | 7306950 | 1 000,- |
| DE 800 | 7306960 | 1 305,- |
| DE 1000 | d=740 мм, h=2735 мм 7306970 | 1 444,- |
| DE 1000 | d=1000 мм, h=2010 мм 7311405 | 2 831,- |
| DE 1500 | 7311605 | 3 569,- |
| DE 2000 | 7311705 | 4 926,- |
| DE 3000 | 7311805 | 7 807,- |
| DE 4000 | 7354000 | 8 779,- |
| DE 5000 | 7354200 | 10 854,- |



| Refix DE, цвет – голубой | | Прайс-группа R1 |
|--------------------------|---------|-----------------|
| | | EUR |
| 16 бар/70°C | | Арт.-№ |
| DE 8 | 7301006 | 47,- |
| DE 12 | 7302105 | 49,- |
| DE 25 | 7304015 | 68,- |
| DE 80 | 7348600 | 350,- |
| DE 100 | 7348610 | 444,- |
| DE 200 | 7348620 | 665,- |
| DE 300 | 7348630 | 742,- |
| DE 400 | 7348640 | 898,- |
| DE 500 | 7348650 | 1 113,- |

| Refix DE, цвет – голубой | | Прайс-группа R2 |
|--------------------------|---------------------------------|-----------------|
| | | EUR |
| 16 бар/70°C | | Арт.-№ |
| DE 600 | 7348660 | 1 234,- |
| DE 800 | 7348670 | 1 495,- |
| DE 1000 | d=740 мм, h=2735 мм 7348680 | 1 790,- |
| DE 1000 | d=1000 мм, h=2010 мм 7312805 | 3 247,- |
| DE 1500 | 7312905 | 3 981,- |
| DE 2000 | 7313005 | 5 703,- |
| DE 3000 | 7313105 | 9 067,- |
| DE 4000 | 7354100 | 10 195,- |
| DE 5000 | 7354300 | 12 605,- |

Условные обозначения:

- 1 – Фильтр
- 2 – Вибровставки
- 3 – Мембранный бак
- 4 – Дренажный насос

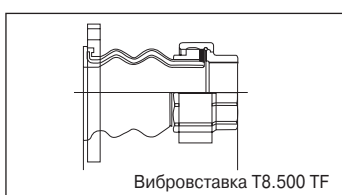
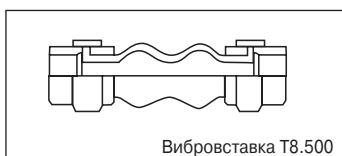
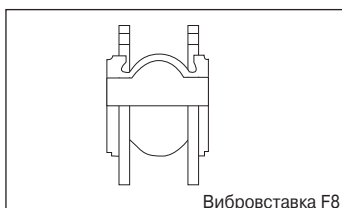
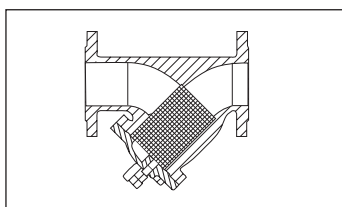
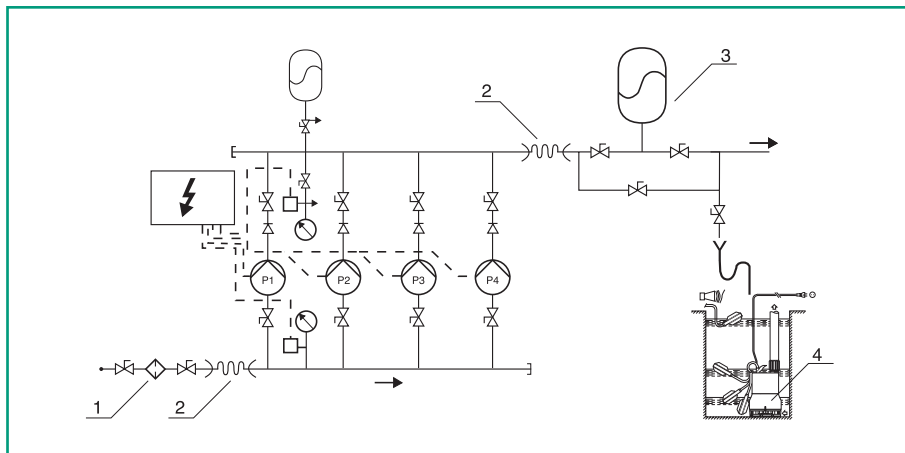

Фильтры Прайс-группа: W7

| Тип | DN32 | DN40 | DN50 | DN65 | DN80 | DN100 |
|--------|------|------|-------|-------|-------|-------|
| Фильтр | 65,- | 78,- | 103,- | 140,- | 181,- | 224,- |

Вибровставки Прайс-группа: W7

| Тип | DN32 | DN40 | DN50 | DN65 | DN80 | DN100 |
|----------|------|------|------|-------|-------|-------|
| F8 | - | - | 63,- | 73,- | 82,- | 99,- |
| T8.500 | 38,- | 43,- | 51,- | 90,- | 121,- | - |
| T8.500TF | 61,- | 68,- | 78,- | 128,- | 162,- | - |

Дренажные насосы Wilo-Drain TM/TMW Прайс-группа: DOM

| Тип Wilo-Drain | Мощность мотора | Арт.-№ | EUR |
|----------------|-----------------|---------|-------|
| TM 32/7 | 0,25 | 4048412 | 98,- |
| TMW 32/8 | 0,37 | 4048413 | 135,- |
| TMW 32/11 | 0,55 | 4048414 | 162,- |

Ввод оборудования в эксплуатацию

| Тип прибора | EUR |
|-------------------|-------|
| ER, COR < 5,5 кВт | 45,-* |
| ER, COR > 5,5 кВт | 75,-* |

* – Цена указана без учета транспортных расходов.